



EKSKLUZYWNE DRZWI WEJŚCIOWE WYKONANE Z ALUMINIUM

Z wartością UD
od

0.61

W/m²K.

Innowacyjne projekty i
najwyższa jakość dla
Twojego domu.

Bezpieczeństwo. Styl.
Dobre samopoczucie.

ZAPROJEKTOWANE DLA CIEBIE.

INOTHERM
ORIGINAL

TWOJE EKSKLUZYWNE DRZWI WEDŁUG OSOBISTEGO WYBORU

Witamy w świecie

INOTHERM

EKSKLUZYWNE DRZWI WEJŚCIOWE

- świat kreacji

Ekskluzywne w naszych drzwiach, tak jak nasze drzwi wejściowe EXCLUSIVE.

Drzwi pełnią w Twoim domu funkcję mozaiki, podkreślając Twoją niepowtarzalną osobowość. W naszym nowym katalogu możesz wybrać drzwi, które dodadzą Twojemu domowi charakterystycznego akcentu. Wyraż swoją kreatywność, łącząc kolory i akcesoria, aby stworzyć własne, niepowtarzalne wejście. Naszym celem jest dostarczanie wyjątkowej jakości pod każdym względem.

Drzwi wejściowe EXCLUSIVE produkowane są z wysokiej jakości materiałów, przy zastosowaniu zaawansowanych technik produkcji i poddawane są ciągłej kontroli jakości. Wszystkie użyte materiały są przyjazne dla środowiska i nadają się do recyklingu, co zapewnia długą żywotność produktu. Pozwól nam przekroczyć Twoje oczekiwania w najmniejszym szczególe.

Twój zespół **INOTHERM**.

Nasze **Ekskluzywne** Drzwi to:

- Szeroka gama produktów
- Realizacja indywidualnych pragnień i preferencji
- Wysoki poziom ochrony przed hałasem
- Wysoki poziom zabezpieczenia przed włamaniem
- Długowieczność
- Wymagana minimalna konserwacja i pielęgnacja
- Szeroki wybór wykwintnych modeli



System recyklingu aluminium obejmuje zbieranie, sortowanie i przetwarzanie złomu aluminium w celu odzyskania i ponownego wykorzystania cennego materiału aluminiowego. Proces ten zmniejsza potrzebę nowej produkcji aluminium, oszczędzając energię i zasoby.



Zmiany techniczne i błędy w druku zastrzeżone. Odchylenia kolorów od oryginału mogą wynikać z warunków drukowania.

DRZWI EKSKLUZYWNE

Zawartość

Specyfikacje techniczne _____ 4

Przegląd typów _____ 13

DRZWI WEJŚCIOWE

AG SERIA modele wypełnień wypełnień bez ozdobnych ramek _____ 20

AE SERIA modele wypełnień wypełnień z ozdobnymi ramkami ze stali szlachetnej _____ 52

art SERIA modele wypełnień specjalne _____ 56
modele ze ESG
Modele z płytką aluminiową o grubości 6 mm
modele ze 3D Listwy

AT SERIA modele wypełnień z ozdobnymi aluminiowymi ramkami _____ 68

ST SERIA konstrukcje ościeżnic _____ 80

TECHNIKA OKUĆ I AKCESORIA

Szkło _____ 96

Kolory _____ 98

Technika okuć _____ 100

Bezpieczeństwo _____ 113

AAE 1820 B

3D solidna wstawka (73 223 FS)
z czarnymi aplikacjami, czarna
płytką aluminiową o grubości 6 mm
Aplikacje płaszczynowo tylko
na zewnątrz
Relief tylko od wewnętrzne

Akcesoria
Motyw szkła MS 6943
Pochwyt
na zewnątrz ZAE 6191 B

Kolor 73 223 FS
Judasz BT 19 EB
Panel
zewnątrzny RAL 9005 FS
Dekor /
Listwy na
zewnątrz 73 223 FS
Część boczna RAL 9007 FS
Motyw szkła ST 01 / WG / 400
MS 6943/S +
Numer domu HFG

Opcja: Tylko w konstrukcji profilowej AT 110 P
Fingerscan BT 660
Pakiet Black Edition



EKSKLUZYWNE

od

0,82

W/m²K

3

Drzwi w z nakładką obustronną skrzydła o grubości 94 mm

*
USZCZELKI OBWODOWE w ościeżnicy i skrzydle, ze wzmocnionymi wulkanizowanymi łączeniami narożników

SPECJALNA BARIERA TERMICZNA we wrębie

3

*
CZĘŚCIOWE REGULOWANIE zawiasy rolkowe

5

*
ZASUWNICA z hakami i bolcami 45 mm Dornmass oraz listwa na całej długości ościeżnicy ze stali szlachetnej

3

*
Płyty aluminiowe o grubości zewnętrznej 3 mm i wewnętrznej o grubości 2 mm

OPATENTOWANY system profili skrzydła Z **WARSTWĄ DYLACYJNĄ**

ze **SPECJALNĄ PUSZKĄ** do instalacji elektrycznej

*
Standardowa **ROZETA BEZPIECZNA i KLAMKA WEWNĘTRZNA** z matowej stali szlachetnej

*
PRÓG TERMICZNY z aluminium EV1 kolor srebrny, po montażu niewidoczne mocowania

*
standardowy **PROFIL STATYCZNY** pod progiem

EKSKLUZYWNE plus

od

0,61

W/m²K

115

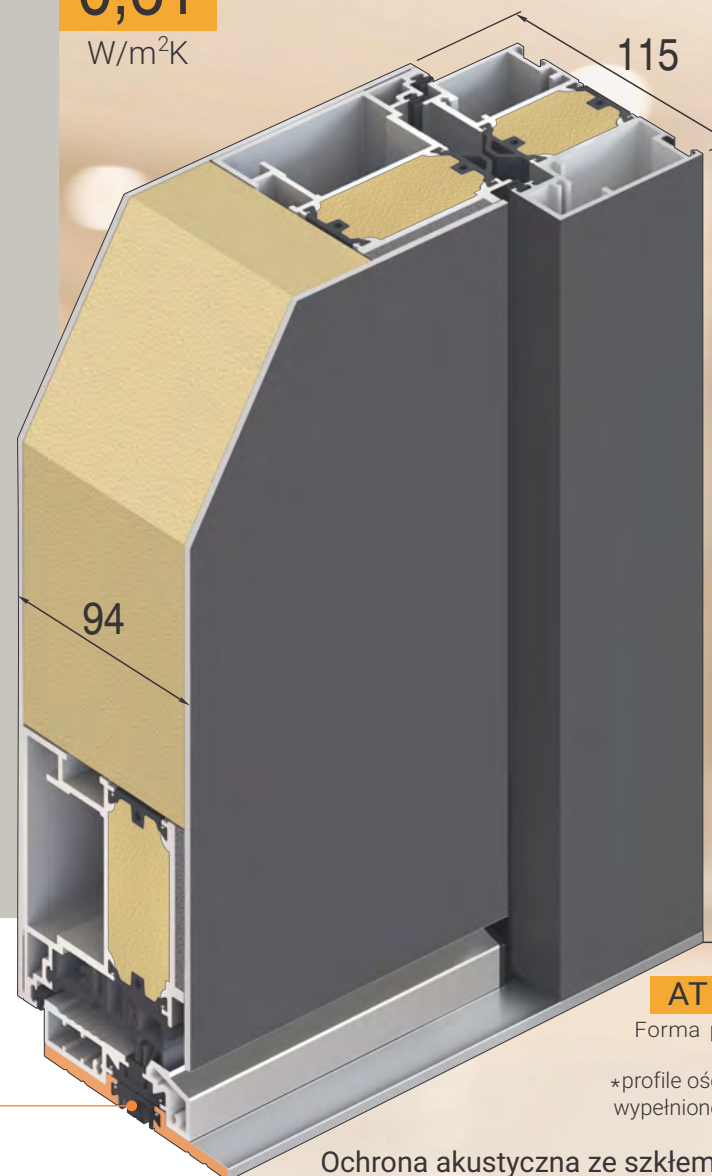

AT 110 P

Forma prostokątna

*profile ościeżnic i skrzydeł wypełnione poliuretanem

Ochrona akustyczna ze szkłem

35 dB

Ochrona akustyczna bez szkła

34 dB

BUDOWA PROFILI I INFORMACJE TECHNICZNE

ZALETY kryją się w szczegółach

W cenę wliczony jest standardowy kształt profilu ramy AT 95, z opcjami takimi jak AT 110, AT 110 P, LP 150 i LP 200 dostępne za dopłatą. Terminy realizacji nie różnią się.

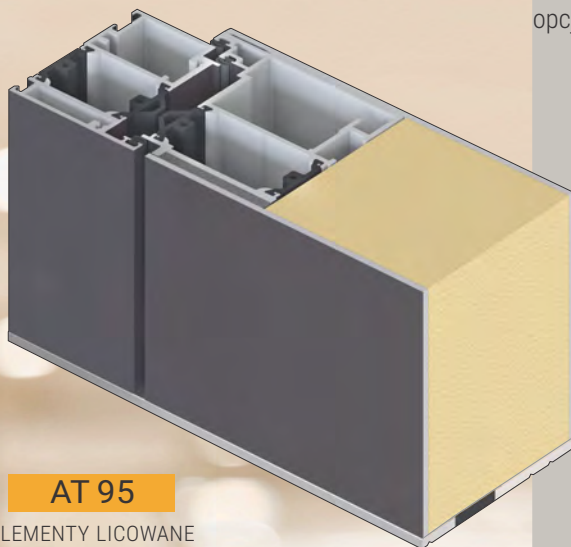

AT 95
ELEMENTY LICOWANE
Standard

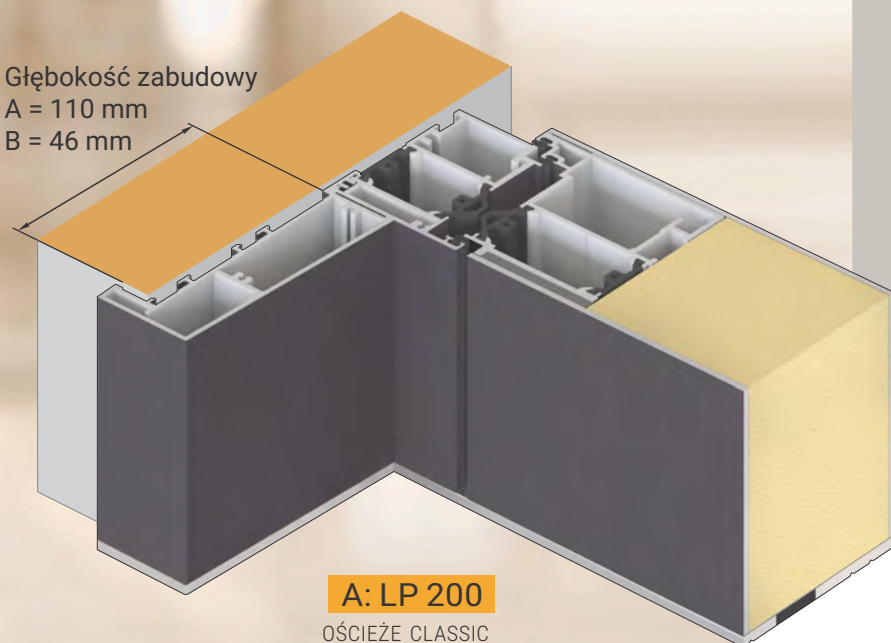

Głębokość zabudowy
A = 110 mm
B = 46 mm

A: LP 200
OŚCIEŻE CLASSIC

B: LP 150
OŚCIEŻE MINI
Za dopłatą

Aluminium
to lekki, mocny i nierdzewny materiał, łatwy w pielęgnacji i charakteryzujący się wyjątkowo długą żywotnością. Umożliwia precyzyjną obróbkę, co jest bardzo istotne przy wytwarzaniu wyrobów wymagających dużej szczelności i wysokiego poziomu izolacyjności akustycznej i termicznej.

*

Aluminium
produkowane jest z naturalnej rudy – boksytu, który jest dostępny w praktycznie nieograniczonych ilościach. Energia niezbędna do produkcji aluminium pozyskiwana jest głównie w elektrowniach wodnych na całym świecie. Zużyte produkty aluminiowe poddawane są recyklingowi – , dzięki czemu ponownie użyte aluminium zachowuje swoje pierwotne właściwości. Proces recyklingu (zużytego) aluminium wymaga jedynie około 5% energii podstawowej procedury produkcyjnej.

*

W Europie około 35% produktów aluminiowych wytwarza się z aluminium pochodzącego z recyklingu, a udział ten stale rośnie.

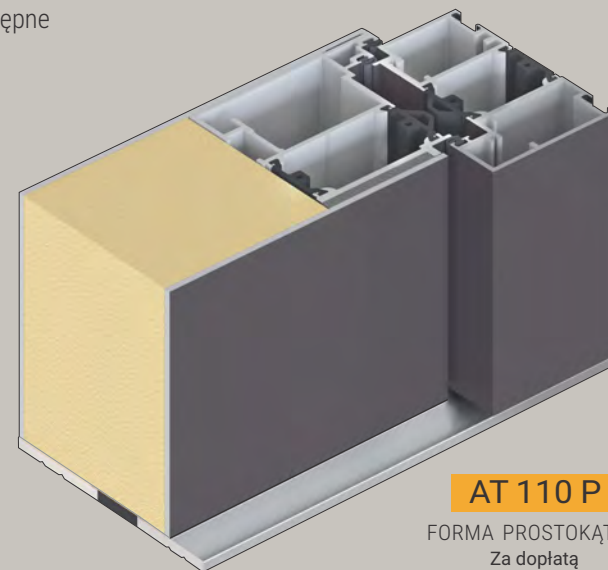

AT 110 P
FORMA PROSTOKĄTNA
Za dopłatą
Zawarte w cenie serii ART

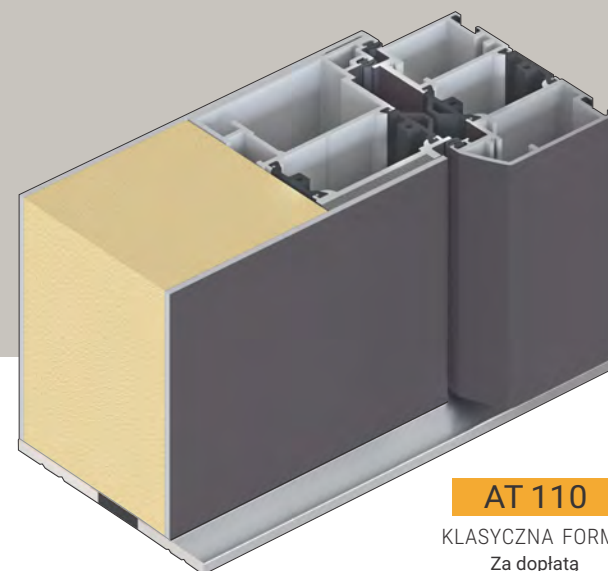

AT 110
KLASYCZNA FORMA
Za dopłatą
Zawarte w cenie serii AT

Wyposażenie standardowe

Gama drzwi wejściowych Exclusive jest standardowo wyposażona w

BLOKADA 5-PUNKTOWA

oraz w zasuwnicę na całej wysokości skrzydła z masywnej stali szlachetnej. Gwarantuje ona zwiększone bezpieczeństwo.

Jeżeli zaistnieje potrzeba zwiększonej ochrony antywłamaniowej, dostępna jest szeroka gama opcji uzupełniających wymienionych w programie Technika Okuć.

LISTWA OKUCIOWA

Zasuwnica ze stali szlachetnej to zwiększone bezpieczeństwo, oraz możliwość regulacji w zakresie +/- 2 mm, co zapewnia większy komfort zamykania drzwi.

Zasuwnica jest standardowo zamontowana ze wszystkimi kombinacjami zamykania.

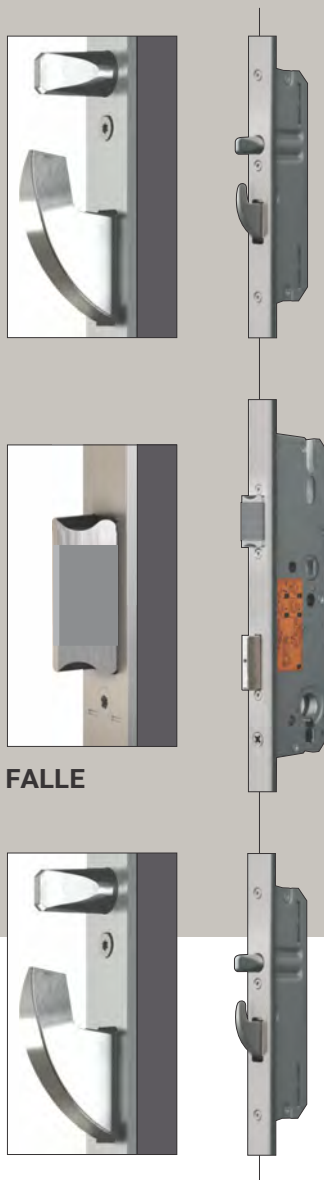

FALLE

Drzwi w z nakładką obustronną skrzydła o grubości 94 mm

3

USZCZELKI OBWODOWE w ościeżnicy i skrzydle, ze wzmocnionymi wulkanizowanymi łączeniami narożników

SPECJALNA BARIERA TERMICZNA we wrębie

3

CZĘŚCIOWE REGULOWANIE zawiasy rolkowe

5

ZASUWNICA z hakami i bolcami 45 mm Dornmass oraz listwa na całej długości ościeżnicy ze stali szlachetnej

3

Płyty aluminiowe o grubości zewnętrznej 3 mm i wewnętrznej o grubości 2 mm

OPATENTOWANY system profili skrzydła Z **WARSTWĄ DYLACYJNĄ**

ze **SPECJALNĄ PUSZKĄ** do instalacji elektrycznej

Standardowa **ROZETA BEZPIECZNA i KLAMKA WEWNĘTRZNA** z matowej stali szlachetnej

PRÓG TERMICZNY z aluminium EV1 kolor srebrny, po montażu niewidoczne mocowania

standardowy **PROFIL STATYCZNY** pod progiem

3

POTRÓJNE PRZESZKLENIE (współczynnik $U = 0,5 \text{ W/m}^2\text{K}$) w połączeniu z motywami i szkłem ornamentowym

94 mm



DRZWI EKSKLUZYWNE

Wyposażenie standardowe



ROZETA BEZPIECZEŃSWA NA ZEWNĄTRZ



WKŁADKA O STANDARDOWYM PROFILU

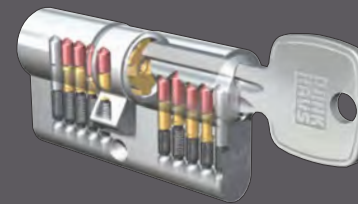

K 20 / Wkładka standardowa z funkcją awaryjną i przeciwblokującą, w zestawie 6 kluczy.



ROZETA
WEWNĘTRZNA I
KLAMKA STAL
SZLACHETNA
MATOWY

klamka **ZIE 71**

3 TRÓJCZĘŚCIOWE Zawiasy rolkowe

Standardem w każdych drzwiach wejściowych są trzy solidne i regulowane trzyczęściowe Zawiasy rolkowe. Dostępne w wersji anodowanej EV1 lub opcjonalnie w jednym z 16 standardowych kolorów.

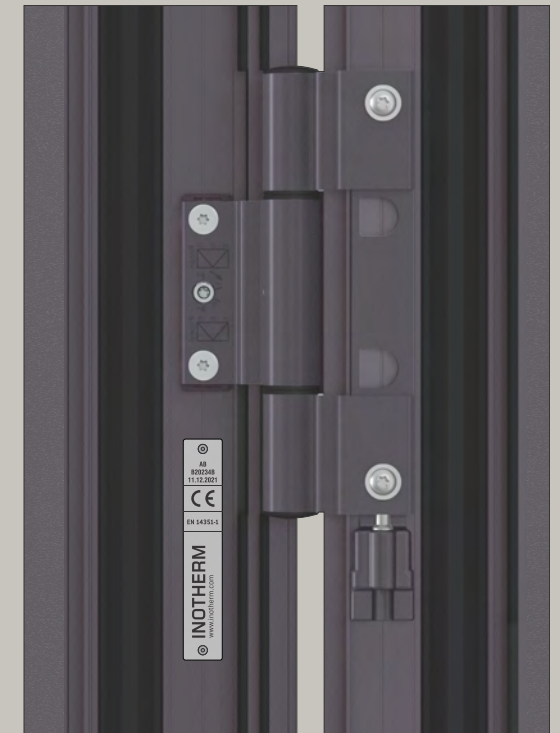

NORM NUMMER

AB NUMBER



DATA PRODUKCJI

TABLICZKA ZNAMIONOWA PRODUKTU

Każde drzwi wyposażone są w tabliczkę znamionową ze stali szlachetnej, z wygrawerowanym laserowo numerem zamówienia, zapewniającym trwałą czytelność. Numer ten umożliwia łatwe wyszukanie niezbędnych informacji na temat zamówienia drzwi i ich produkcji, jeśli zajdzie taka potrzeba.

Wyposażenie standardowe

DOLNY PROFIL STATYCZNY

Montowany pod progiem, podtynkowy profil statyczny ma optymalny przekrój poprzeczny, Relief pozycjonujące i jest standardowo dostępny w kolorze srebrnym anodowanym EV1. Profil ten zapewnia solidną i idealnie stabilną konstrukcję drzwi, zapewnia bezpieczny transport oraz umożliwia szybki, bezproblemowy i precyzyjny montaż.

NOWA I ULEPSZONA systemy profiliNowa, znacznie ulepszona systemy profili ościeżnicy i skrzydła charakteryzuje się wieloma punktami statycznymi i nową grubością skrzydła wynoszącą **94 mm**. Ta innowacyjna systemy profili wyróżnia się we wszystkich krytycznych aspektach: statyce, izolacji termicznej, bezpieczeństwie i ekologii, zapewniając najwyższe wartości we wszystkich obszarach.

AGE 1663 B

aplikacje w kolorze czarnym
płaszczyznowo tylko na zewnątrz
Relief tylko na zewnątrz

Aksesoria
Motyw szkła MS 6571
Pochwył na zewnątrz ZAE 211 LF B

Kolor RAL 9007 FS
Część boczna ST 01 / WG / 400
Motyw szkła MS 6571/S +

Opcja: Numer domu HFG
Fingerscan BT 670
Pakiet Black Edition
Niska listwa dolna
Skrzynka Poczтовая Renz
Daszek szklany
Poszerzenie ościeżnicy BV 80
Onaświetlenie Design



PROFIL PODWALINY BP-30, BP-40 i BP-90mm
(możliwość łączenia do 320 mm) - rynna drenażowa 80 mm

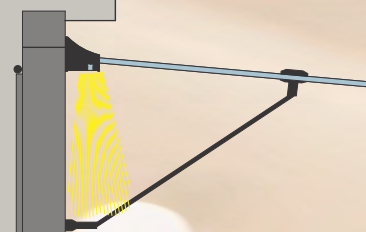

Naświetle górne Typ A

Z możliwością otwierania

Poszerzenia profilu

Daszek szklany z oświetleniem LED

Oświetlenie LED design

System otwierania drzwi InoSmart Fingerscan

Aluminiowe pochwyty z opcjonalnym oświetleniem LED

Szklana część boczna ze zintegrowanym systemem skrzynek pocztowych RENZ

Z profilem ochrony elewacji lub bez

Niska listwa dolna

Dolny profil statyczny z aluminium

DRZWI EKSKLUZYWNE

Drzwi wejściowe INOTHERM wyposażone są w profile, które W STANDARDZIE są o ponad 30% trwalsze od konwencjonalnych profili innych producentów. Konstrukcja ta zapewnia wyjątkową stabilność statyczną i charakteryzuje się doskonałymi właściwościami w zakresie szczelności, wodoszczelności i wiatroszczelności.

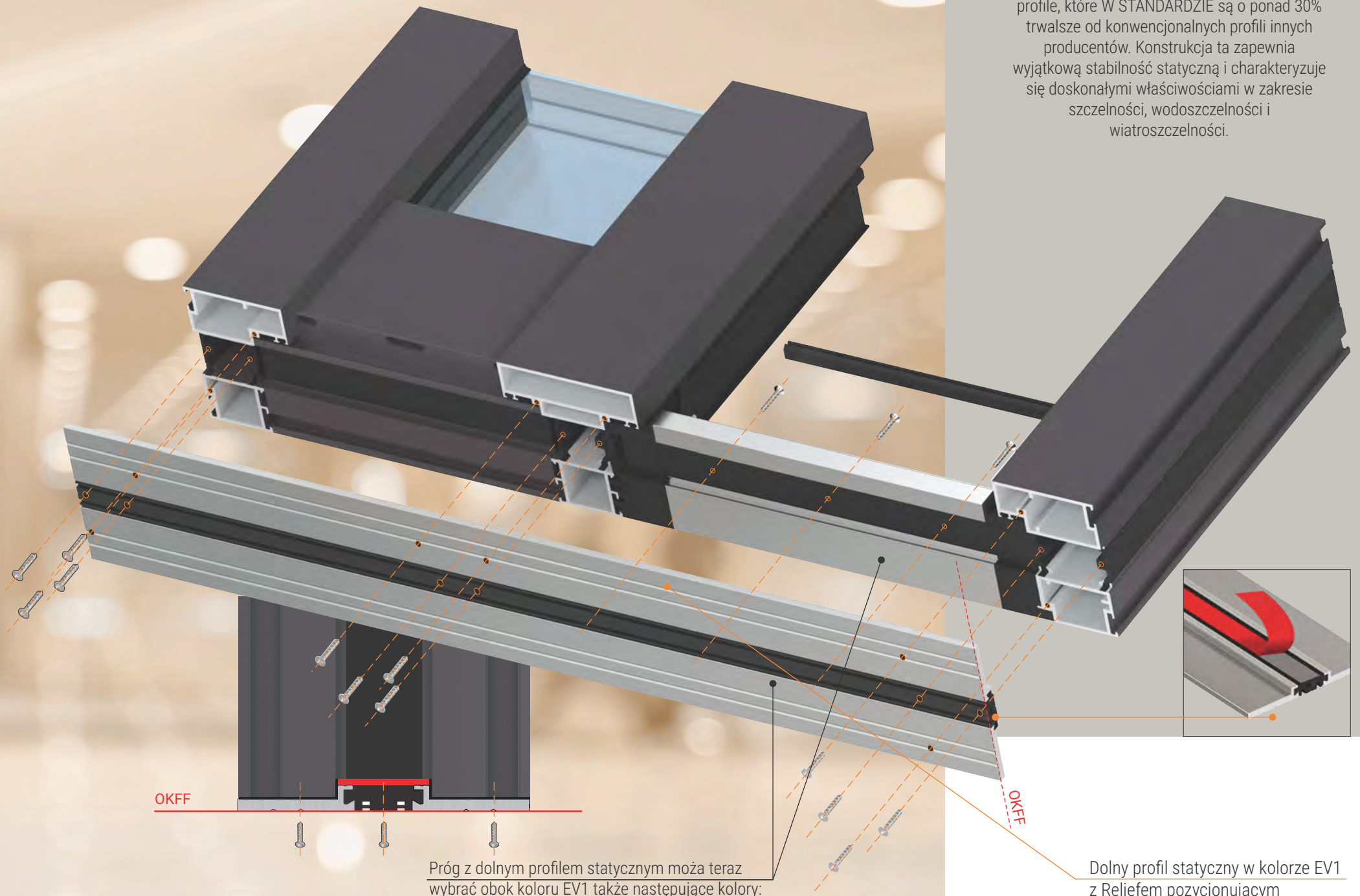

OKFF

OKFF

Próg z dolnym profilem statycznym można teraz wybrać obok koloru EV1 także następujące kolory:

- Anodowane złoto
- Anodowany na czarno

Dolny profil statyczny w kolorze EV1 z Reliefem pozycjonującym i taśmą uszczelniającą standardowo.

Dynamiczna WYSOKOŚĆ

Dzięki automatycznemu dopasowaniu geometrycznemu rozmiar szkła płynnie dopasowuje się do określonej wysokości drzwi bez dodatkowych kosztów. Cecha ta pozwala zachować jednolitą i harmonijną konstrukcję drzwi wejściowych, umożliwiając łatwą obsługę nawet większych wysokości drzwi.

Współczesne budownictwo coraz częściej wymaga drzwi o nietypowych wymiarach, przy czym stabilność konstrukcji ma ogromne znaczenie. Ekskluzywna linia drzwi wejściowych z unikalnymi rozwiązaniami technicznymi zapewnia doskonałą funkcjonalność nawet o wysokości do 2950 mm i szerokości do 1400 mm.

Linia drzwi wejściowych Select z unikalnymi rozwiązaniami technicznymi zapewnia doskonałą funkcjonalność nawet przy wysokości od 2251 mm do 2500 mm i szerokości do 1250 mm.

Ważne – Wysokość drzwi linii Select S / M / L

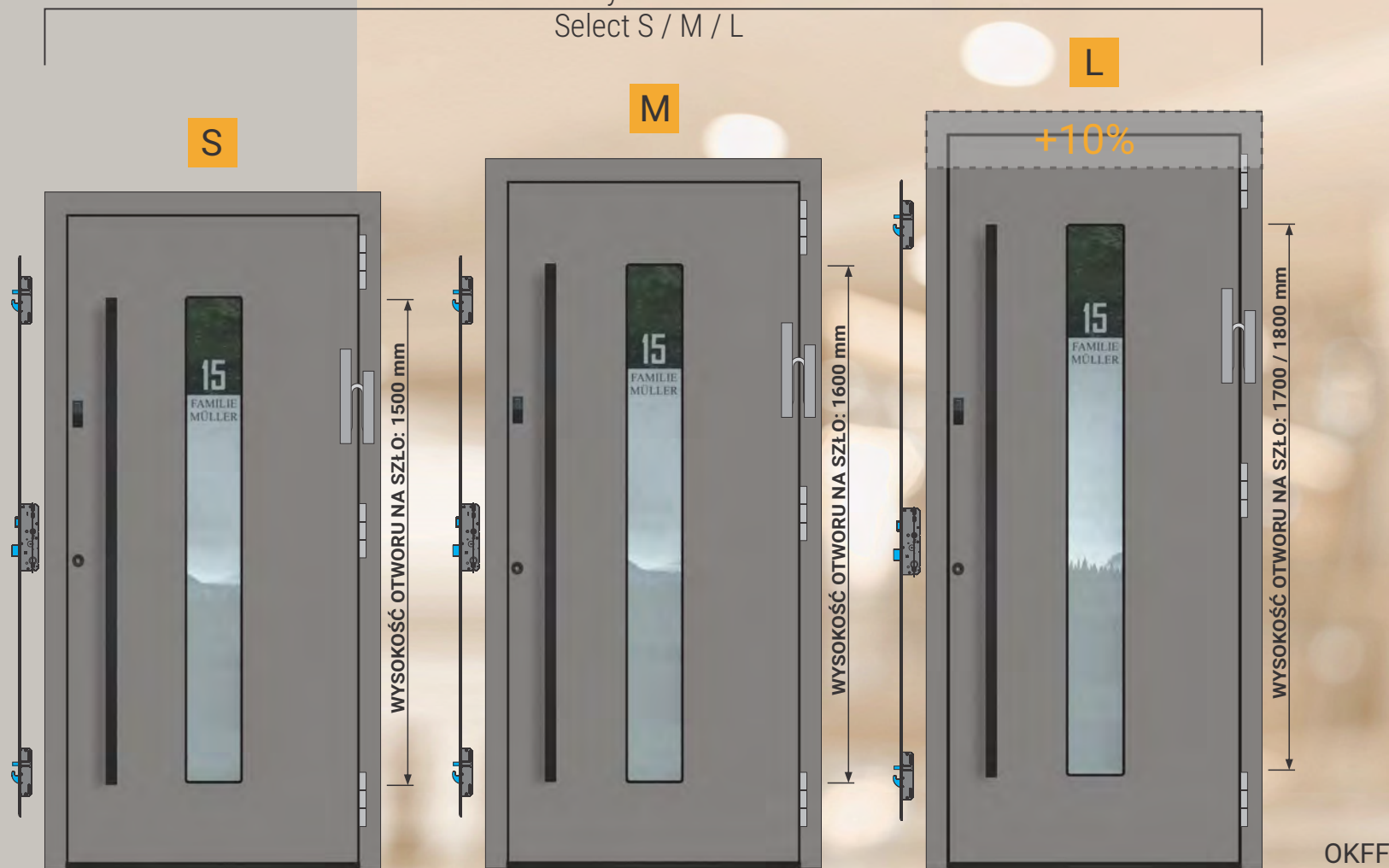

AGE 1186 B

Wypełnienie gładkie

Aksesoria
Motyw szkła MS 6325
Pochwył na zewnątrz ZAE 215 B

Kolor RAL 9007 FS
Opcja: Fingerscan BT 670
Pakiet Black Edition

S - od 2000 aż do 2150 mm

Standardowy otwór na szkło
Standardowy system zamykania - BT 5 (1754 mm)
Pochwył Zewnętrzny ZAE 215 - 1500 mm
Jednostka sterująca

M - od 2151 aż do 2250 mm

Większe szkło
Standardowy system zamykania - BT 5 (1754 mm)
Pochwył Zewnętrzny ZAE 216 - 1600 mm
Jednostka sterująca

L - od 2251 aż do 2500 mm

Za dopłatą:
Większe szkło
Standardowy system zamykania - BT 5 (2004 mm)
Pochwył Zewnętrzny ZAE 217 - 1700 mm
Jednostka sterująca
Wysokość otworu na szkło: 1700 mm - przy wysokości drzwi: 2251 - 2350 mm
Wysokość otworu na szkło: 1800 mm - przy wysokości drzwi: 2351 - 2500 mm

OKFF

DRZWI EKSKLUZYWNE

XXL

XXL

XL

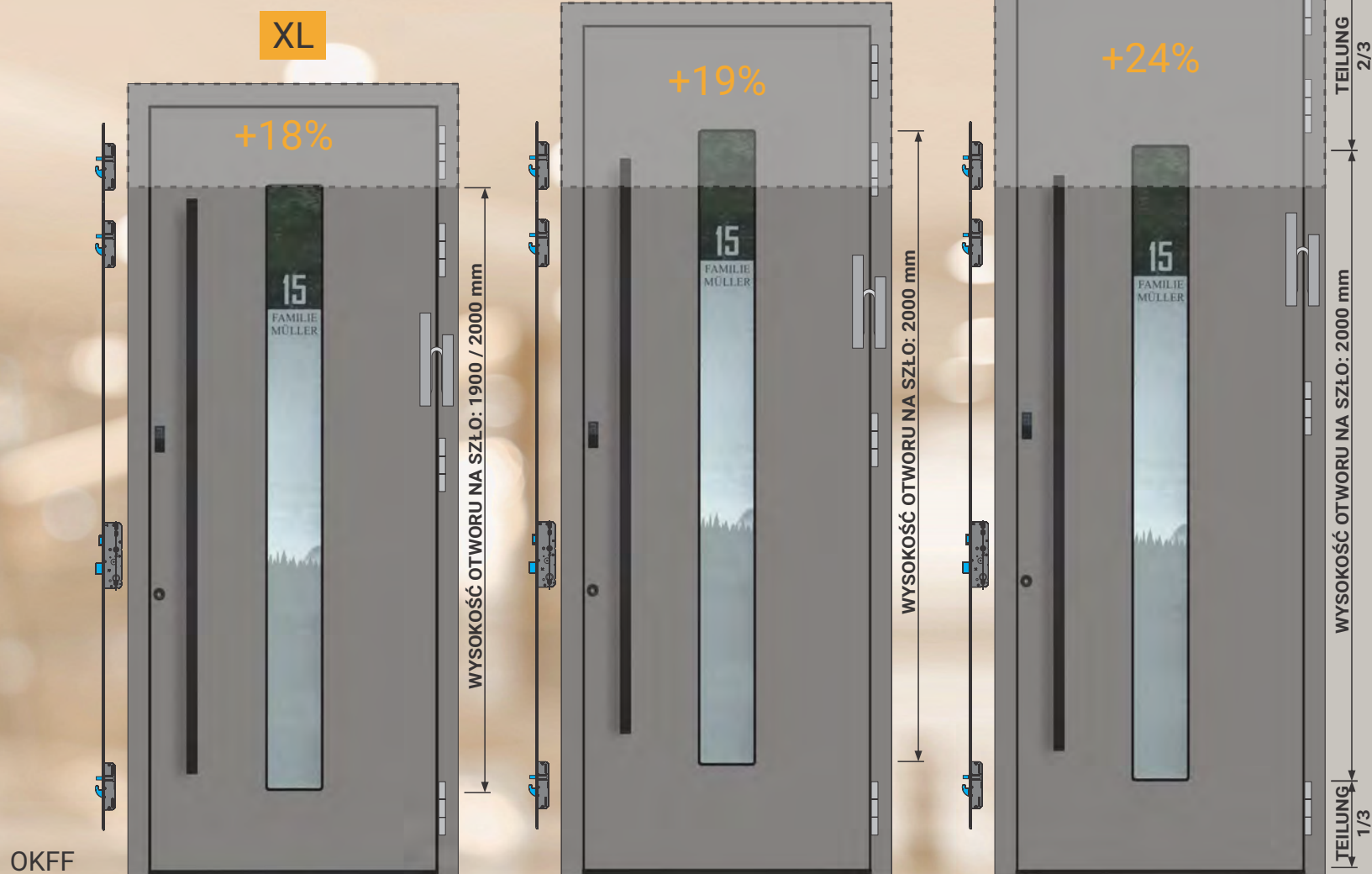

inoSmart
SMART DOOR SYSTEM

BT 660

FINGERSCAN,
KLAWIATURA I
OŚWIETLENIE LED

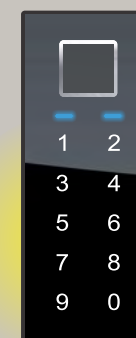

Prezentujemy najnowszą generację skanera linii papilarnych InoSmart Fingerscan, który podobnie jak wyjątkowe drzwi zewnętrzne Inotherm ucieleśnia jakość, bezpieczeństwo i wygodę. Ten niezbędny element drzwi wejściowych zapewnia wygodne i bezpieczne wejście do domu całej rodziny, eliminując obawy o zgubienie kluczy.

Za dopłatą:

XL - od 2501 aż do 2750 mm

Większe szkło
4 Zawiasy rokowe
Standardowy system zamykania - BT 5 (2254 mm)
z dodatkowymi elementami blokującymi
Pochwył Zewnętrzny ZAE 218 - 1800 mm
Jednostka sterująca
Wysokość otworu na szkło: 1900 mm - przy wysokości
drzwi: 2501 - 2600 mm
Wysokość otworu na szkło: 2000 mm - przy wysokości
drzwi: 2601 - 2750 mm

Za dopłatą:

XXL - od 2751 aż do 2800 mm

Większe szkło
4 Zawiasy rokowe
Standardowy system zamykania - BT 5 (2254 mm)
z dodatkowymi elementami blokującymi
Pochwył Zewnętrzny ZAE 218 - 1800 mm
Jednostka sterująca
Wysokość otworu na szkło: 2000 mm

ZA DOPLATĄ:

XXL - od 2801 aż do 2950 mm

Większe szkło
4 Zawiasy rokowe
Standardowy system zamykania - BT 5 (2254 mm)
z dodatkowymi elementami blokującymi
Pochwył Zewnętrzny ZAE 218 - 1800 mm
Jednostka sterująca
Wysokość otworu na szkło: 2000 mm

Dynamiczna SZEROKOŚĆ

Większość modeli z linii Exclusive jest już dostępna także w wielu wersjach, które zapewniają efektowny i nowoczesny wygląd. Stabilna konstrukcja z 4 zawiasami rolkowymi umożliwia osiągnięcie dodatkowej szerokości, tym samym zwiększając obszar przejścia.

Linia oferuje dwie dodatkowe szerokości uwzględniając wysokość drzwi:

- Szerokość do 1250 mm (dla wysokości do 2750 mm) przejście do 1110 mm.

- Szerokość do 1400 mm (dla wysokości do 2500 mm) przejście do 1260 mm.

Szerokie drzwi z linii Exclusive dostępne są we wszystkich wersjach z panelami bocznymi i świetlikami (patrz przegląd typów na stronie 12).

Poszerzone przejście ułatwia wchodzenie i wychodzenie, a także sprawdza się podczas transportu nieporęcznych przedmiotów, takich jak wózki czy meble.

Pomimo większej powierzchni, szerokie drzwi Exclusive ze wzmocnionymi elementami i czterema zawiasami rolkowymi zapewniają doskonałe właściwości termoizolacyjne i stabilność. Są lepszą alternatywą dla dostępnych na rynku wersji obrotowych.

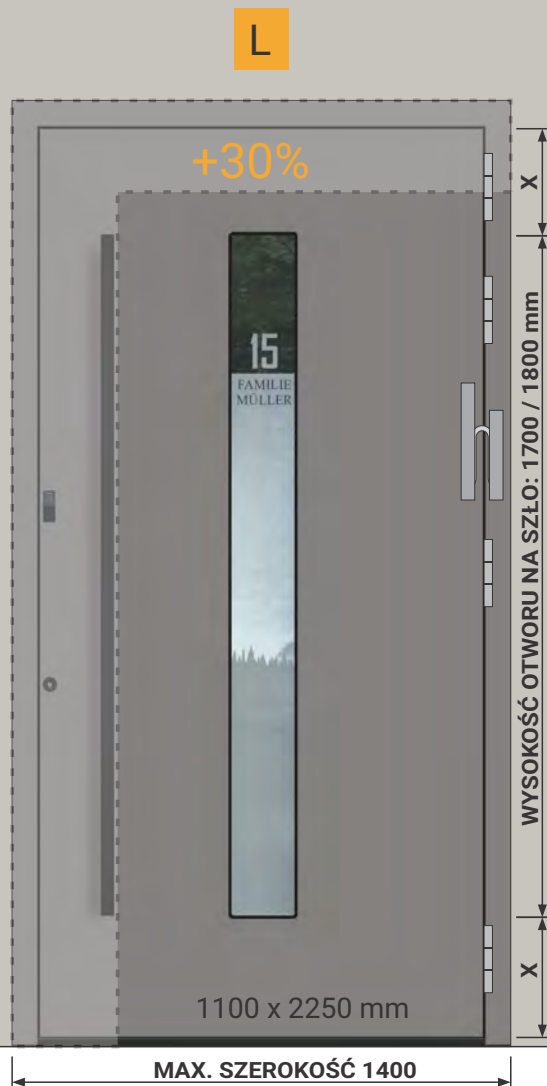

Fakultatywny:
MAX STAM Szerokość 1400 mm
 Przejście 1260 mm
 MAX WYSOKOŚĆ aż do 2500mm



Fakultatywny:
STAM Szerokość 1250 mm
 Przejście 1110 mm
 MAX WYSOKOŚĆ aż do 2750mm



Standard:
STAM Szerokość 1100 mm
 Przejście 960 mm
 MAX WYSOKOŚĆ aż do 2950mm

DRZWI EKSKLUZYWNE

Przeгляд typów

Przeгляд typów - Widok z zewnątrz



Wszystkie modele wypełnień z gamy Exclusive oferują wszechstronne konfiguracje, w tym kombinacje z naświetlami bocznymi i naświetlami górnymi, a także opcję otwierania w dowolnym kierunku DIN (lewy lub prawy).

PRZEGLĄD TYPÓW

Poszczególne elementy mogą być wykonane w całości osiągając wymiary do 2500mm szerokości i 2700mm wysokości. W przypadku większych rozmiarów istnieje możliwość połączenia dwóch lub większej liczby elementów wraz z materiałem łączącym (zaciskami i uszczelkami) - za dopłatą.

Typ 01

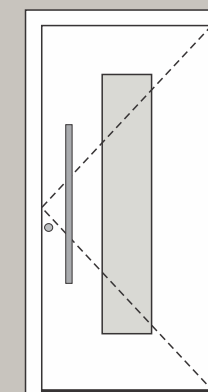

DIN LEWY -
otwieranie do wewnątrz

Typ 01

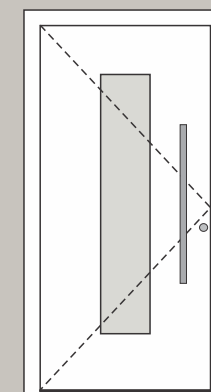

DIN PRAWA -
otwieranie do wewnątrz

Typ 11

Typ 11

Modele otwierające się na zewnątrz
AT 95 A

THH

RETRO-stil

BLACK EDITION

Program EKSKLUZYWNE wprowadza nowoczesny akcent dzięki połączeniu stylowych odcieni czerni i uzupełniających się kolorów na zewnątrz drzwi. Wejź do krainy podwyższonej estetyki dzięki pakietowi Black Edition, zawierającemu w standardzie starannie wykończone czarne komponenty;

- dolny profil statyczny
- próg wejściowy
- NISKA LISTWA DOLNA
- Rozeta bezpieczeństwa
- aplikacje

Klienci mogą wybrać następujące elementy w kolorze czarnym:

- Pochwyt Zewnętrzny
- Wizjer
- Kołatka do drzwi
- okapnik
- Klamka wewnętrzna

Aby zapewnić harmonijną integrację z otoczeniem przedpokoju, kolor wnętrza drzwi można wybrać w zależności od osobistych preferencji.

AGE 1041 B

Aplikacje w kolorze czarnym płaszczynowo tylko na zewnątrz

Akcesoria
Pochwyt na zewnątrz ZAE 216 B

Kolor RAL 9007 FS
Kołatka do drzwi BT 107 B
Część boczna ST 01 / WG / 400
Motyw szkła MS 6326/S +

Numer domu HF (czarny)
Opcja: Fingerscan BT 670
Pakiet Black Edition
NISKA LISTWA DOLNA
Daszek szklany
Poszerzenie ościeżnicy BV 80



Wszystkie akcesoria na stronie 109

WIDOK, KTÓRY ROZJAŚNI TWÓJ DZIEŃ!

JUŻ DOSTĘPNE - OPCJONALNIE!
LUSTRO WEWNĘTRZNE Z FAZOWANYMI KRAWĘDZIAMI



AGE 1041 B

Widok wewnątrz
Kolor wewnątrz - HD 211
Lustro - SK 160
Klamka wewnętrzna - ZIE 72



DRZWI EKSKLUZYWNE

Modyfikacje

AGE 1230

Zmodyfikowano zgodnie z rysunkiem

Niewielka modyfikacja

AGE 1230 Model standardowy



AGE 1230 B

Relief tylko na zewnątrz

Aksesoria
Motyw szkła MS 6064
Pochwyt na zewnątrz ZAE 211 B

Kolor 70 784 FS
Część boczna ST 01 / WG / 400
Motyw szkła MS 6064/S +

Numer domu HFG
Opcja: Fingerscan BT 670
Pakiet Black Edition
Niska Listwa Dolna



AGE 1349 B

Relief po obu stronach

Aksesoria
Motyw szkła MS 6487
Pochwyt na zewnątrz ZAE 211 B

Kolor RAL 9007 FS
Część boczna ST 01 / WG / 400
Motyw szkła MS 6487/S +
Numer domu HFG
Opcja: Fingerscan BT 670
Pakiet Black Edition

Linia Exclusive obejmuje ponad 220 modeli. Jeśli w tak obszernej ofercie nie znajdziesz idealnego modelu, możesz skorzystać z opcji personalizacji umożliwiającej wykonanie niepowtarzalnych drzwi. Exclusiv Door Studio zapewnia ponadto możliwość tworzenia projektów na zamówienie (wymagany szczegółowy szkic). Wszystkie

MODYFIKACJE

dotyczą wyłącznie istniejących modeli, umożliwiając zmianę tylko jednego parametru na raz.

WAŻNE!

Drobne modyfikacje obejmują m.in. usuwanie rowków, regulacja położenia szkła lub tworzenie projektu lustrzanego odbicia. Większe modyfikacje mogą polegać na powiększeniu rozmiaru szkła, zmianie układu akcentów ze stali szlachetnej lub dodaniu dodatkowego panelu dekoracyjnego, aby uzyskać dwukolorowy efekt wizualny.

Otwieranie na zewnątrz

EKSKLUZYWNE / AT 95 A

Modele wypełnień z serii **EXCLUSIVE** dostępne są także w wersji otwieranej na zewnątrz.

Drzwi otwierane na zewnątrz zachowują ten sam wygląd i są kompatybilne z opcjonalnymi akcesoriami, podobnie jak ich odpowiedniki otwierane do wewnątrz. Należy podkreślić, że wersja otwierana na zewnątrz ma identyczne właściwości, cechy i wykończenie jak standardowy program otwierania do wewnątrz **EXCLUSIVE**.

SELECT / AT 95 A

Modele wypełnień z serii **SELECT** dostępne są także w wersji otwieranej na zewnątrz.

Otwieranie na zewnątrz



Otwieranie do wewnątrz



AGE 1011 BH

Aplikacje w kolorze czarnym płaszczyznowo tylko na zewnątrz

Akcesoria
Pochwyt na zewnątrz ZAE 216 B

Kolor 70 784 FS
Panel zewnętrzny DD 424
Część boczna ST 01 / WG / 400
Motyw szkła MS 6058/S +
Numer domu HFG
Konstrukcja profili AT 95 A
Opcja: Fingerscan BT 670
Pakiet Black Edition
Niska listwa dolna

AGE 1011 B

Aplikacje w kolorze czarnym płaszczyznowo tylko na zewnątrz

Akcesoria
Pochwyt na zewnątrz ZAE 211 B

Kolor RAL 9007 FS
Część boczna ST 01 / WG / 400
Motyw szkła MS 6058/S +
Numer domu HFG
Opcja: Fingerscan BT 670
Pakiet Black Edition
Niska listwa dolna

BUDOWA PROFILI I INFORMACJE TECHNICZNE

EKSKLUZYWNE

od

0,94

W/m²K

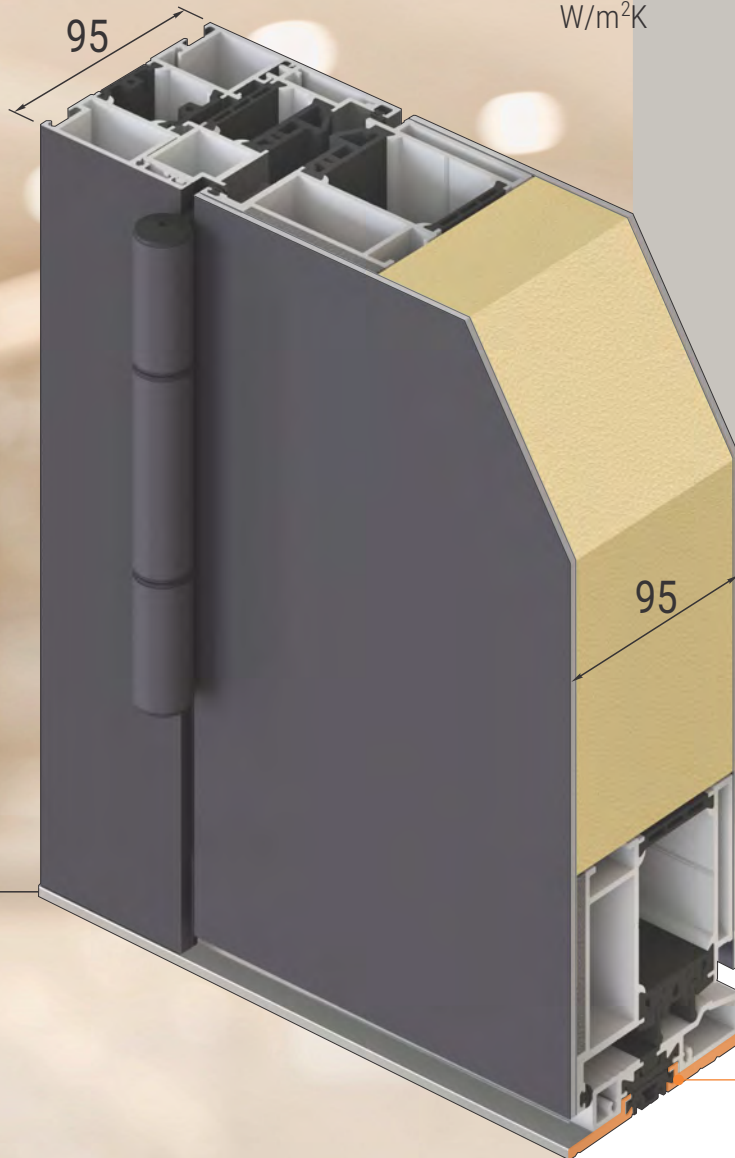

Drzwi w z nakładką obustronną skrzydła o grubości 94 mm

3 *
USZCZELKI OBWODOWE w ościeżnicy i skrzydle, ze wzmocnionymi wulkanizowanymi łączeniami narożników

SPECJALNA BARIERA TERMICZNA we wrębie

3 *
ZĘŚCIOWE REGULOWANIE zawiasy rolkowe

5 *
ZASUWNICA z hakami i bolcami 45 mm Dornmass oraz listwa na całej długości ościeżnicy ze stali szlachetnej

3 *
Płyty aluminiowe o grubości zewnętrznej 3 mm i wewnętrznej o grubości 2 mm

OPATENTOWANY system profili skrzydła Z **WARSTWĄ DYLACYJNĄ**

ze **SPECJALNĄ PUSZKĄ** do instalacji elektrycznej

*
Standardowa **ROZETA BEZPIECZNA i KLAMKA WEWNĘTRZNA** z matowej stali szlachetnej

*
PRÓG TERMICZNY z aluminium EV1 kolor srebrny, po montażu niewidoczne mocowania

*
standardowy **PROFIL STATYCZNY** pod progiem

EKSKLUZYWNE plus

od

0,61

W/m²K



* profile ościeżnic i skrzydeł wypełnione poliuretanem

Możliwości zamawiania

TWOJE EKSKLUZYWNE DRZWI WEJŚCIOWE ZOSTANĄ WYKONANE NA ZAMÓWIENIE WEDŁUG TWOICH PREFERENCJI.

Ten katalog jest przewodnikiem po różnych modelach, wzorach, kolorach i akcesoriach, a także serią zabezpieczeń dla Twojego domu. Masz do wyboru dużą ilość modeli, wyposażenia, kolorów i dodatków, a także szeroki pakiet elementów bezpieczeństwa. Choć w katalogu przedstawiono kilka możliwych realizacji, resztę pozostawiamy Waszej kreatywności.

Zapraszamy do skorzystania z naszego konfiguratora online lub skonsultowania się z naszymi ekspertami w celu uzyskania pomocy w zaprojektowaniu drzwi.



NA ZEWNĄTRZ: TY wybierasz:

1. MODEL DRZWI Z RÓŻNYCH GRUP LINII:

- Exclusive AG (s. 20)
- Exclusive AE (s. 52)
- Art / 3D (s. 56)
- Exclusive AT (s. 68)
- Select (s. 82)

2. WYKONANIE

- z lub bez CZĘŚCI BOCZNEJ lub PANELEM GÓRNYM (s.13, 90)
- PROFIL (klasyczny, płaski, kwadratowy...) (s. 5)

3. KOLORY, DEKORY W IMITACJI DREWNA (s. 98)

4. SZKŁO Z MOTYWEM, SZKŁO OZDOBNE (s. 96)

5. UCHWYTY I MULDY (s. 104)

6. BEZPIECZEŃSTWO

- System blokowania (s. 100)
- Kontrola dostępu za pomocą systemu Inosmart (s. 102)
- Klasy odporności RC2 i RC3 (s. 113)

7. AKCESORIA

- Oświetlenie (s. 24)
- Szklany daszek nad drzwiami (s. 24)
- Rynna drenażowa (s. 94)
- Skrzynka pocztowa Renz (s. 21)

8. OCHRONA ELEWACJI i PŁASZCZE dla łatwiejszego montażu

9. OKNA PRZY DRZWIACH (s. 92)

WEWNĄTRZ: TY wybierasz:

1. KOLORY, DEKORY W IMITACJI DREWNA i KOLORY (s. 98)

2. KLAMKI i ZESTAWY (s. 110)

3. AKCESORIA

- Lustro wewnętrzne (s. 14)
- Wizjer (s. 22)

WIDOK, KTÓRY ROZJAŚNI TWÓJ DZIEŃ!

JUŻ DOSTĘPNE - OPCJONALNIE! LUSTRO
WEWNĘTRZNE Z FAZOWANYMI KRAWĘDZIAM!

inoSmart
SMART DOOR SYSTEM

BT 670

FINGERSCAN,
KLAWIATURA.

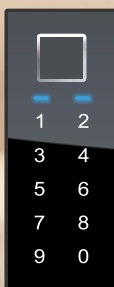

Przedstawiamy najnowszą generację skanera linii papilarnych InoSmart Fingerscan, który podobnie jak wyjątkowe drzwi zewnętrzne Inotherm ucieleśnia jakość, bezpieczeństwo i wygodę. Ten niezbędny element drzwi wejściowych zapewnia wygodne i bezpieczne wejście do domu całej rodzinie, eliminując obawy o zgubienie kluczy.



AGE 1048

Widok wewnątrz
Kolor wewnątrz - 70 784 FS / DD 211
Lustro - SK 160
Klamka wewnętrzna - ZIE 72

DRZWI EKSKLUZYWNE

Stabilność drzwi

ZEWNĄTRZ **LATO** WEWNĄTRZ



Warunki klimatyczne, szczególnie zimą i gorącym latem, mogą powodować tzw. efekt bimetaliczny na aluminiowych drzwiach wejściowych. Zjawisko to może skutkować niepożądaną deformacją skrzydła drzwi, co może skutkować trudnościami w płynnym zamykaniu drzwi.

Nasza opatentowana

WARSTWA DYLACYJNA,

zapewnia odporność asortymentu Exclusive na wypaczenia oraz optymalne uszczelnienie pomiędzy skrzydłem drzwi a ościeżnicą. Te innowacyjne systemy profili gwarantują wyjątkową jakość naszych drzwi wejściowych, zachowując płynność otwierania i zamykania nawet w ekstremalnych warunkach klimatycznych.

ZEWNĄTRZ **ZIMA** WEWNĄTRZ



Drzwi wejściowe INOTHERM wyposażone są w profile, które W STANDARDZIE są o ponad 30% trwalsze od konwencjonalnych profili innych producentów. Konstrukcja ta zapewnia wyjątkową stabilność statyczną i charakteryzuje się doskonałymi właściwościami w zakresie szczelności, wodoszczelności i wiatroszczelności.

SZCZELNOŚĆ
POWIETRZA **4**



WODO-
SZCZELNOŚĆ **8A**



ODPORNOŚĆ
NA WIATR **C4**



AG SERIA

Bez ozdobnych ramek

Charakteryzuje się gładkimi powierzchniami oraz czystymi i prostymi liniami. Podstawowe kształty modeli są proste, spójne, pozbawione zbędnych dodatków, co zapewnia ponadczasowość modeli. Kładziemy tu nacisk na jakość wykończenia, klasę użytych materiałów i perfekcję techniczną. Ścisła kontrola w całym procesie produkcyjnym i kontrola końcowa drzwi wejściowych **EXCLUSIVE** zapewniają niskie koszty utrzymania i wyjątkowo długą żywotność. Do wszystkich modeli **serii AG** możesz dodać własną notatkę projektową i po drobnych lub większych modyfikacjach stworzyć całkowicie unikalny model drzwi wejściowych **EXCLUSIVE**.

AGE 1030

Wypełnienie gładkie

Akcesoria
Pochwyt na zewnątrz ZAE 716

Kolor: 70 784 FS
Część boczna ST 01 / WG / 400
Motyw szkła MS 6025/S +
Numer domu HFG
Opcja: Fingerscan BT 610



AGE 1030 BH

Wypełnienie gładkie

Akcesoria
Pochwyt wewnętrzny GM 516 TF

Kolor: 80 077 FS
Panel zewnętrzny DD 424
Judasz BT 19 EB
Kołatka do drzwi BT 107 B
Część boczna ST 01 / WG / 400
Motyw szkła MS 6025/S +
Numer domu HFG
Opcja: Pakiet Black Edition
Niska Listwa Dolna



DRZWI EKSKLUZYWNE



BT 670

Fingerscan,
Klawiatura.

AGE 1030 B

Wypełnienie gładkie

Akcesoria
Pochwyt na zewnątrz ZAE 216 B

Kolor: RAL 9007 FS
 część boczna lewa: ST 51 / 76 / WG / 400
 część boczna prawa: ST 01 / WG / 400
 Motyw szkła: MS 6025/S +
 Numer domu HFG
 Opcja: Fingerscan BT 670
 Pakiet Black Edition
 Niska listwa dolna
 Skrzynka pocztowa BK 20 F

AGE 1046 B

Relief tylko na zewnątrz

Akcesoria
Pochwyt na zewnątrz ZAE 215 B

Kolor: 70 784 FS
 Część boczna: ST 01 / WG / 400
 Motyw szkła: MS 6843/S +
 Numer domu HFG
 Opcja: Fingerscan BT 660
 Pakiet Black Edition
 Niska listwa dolna

- POCHWYT ALU
SERIA 200
- RAL 9005 MATOWY



AGE 1044 B

Relief tylko na zewnątrz

Akcesoria
Pochwyt na zewnątrz ZAE 216 B

Kolor RAL 9007 FS
Judasz BT 19 EB
Kołatka do drzwi BT 107 B
Część boczna ST 01 / WG / 400
Motyw szkła MS 6670/S +
Numer domu HFG
Opcja: Fingerscan BT 670
Pakiet Black Edition
Niska listwa dolna



AGE 1044

Relief tylko na zewnątrz

Akcesoria
Pochwyt na zewnątrz ZAE 709

Kolor 80 077 FS
Część boczna ST 01 / WG / 400
Motyw szkła MS 6670/S +
Numer domu HFG
Opcja: Fingerscan BT 610

DRZWI EKSKLUZYWNE

BT 19 E

Cyfrowy wizjer drzwi -
jednostka wewnętrzna

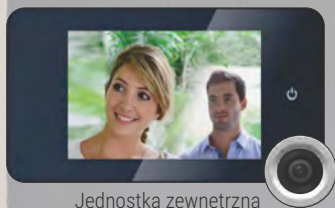

Jednostka zewnętrzna

Ten zaawansowany wizjer
drzwiowy, wyposażony w kamerę
i kolorowy monitor LCD,
umożliwia identyfikację gości na
progu domu za pomocą prostego
naciśnięcia przycisku.

AGE 1039 B

Aplikacje w kolorze czarnym
płaszczyznowo tylko na zewnątrz

Akcesoria
Pochwyt na zewnątrz ZAE 216 B

Kolor RAL 9005 matowy
Judasz BT 19 EB
Panel zewnętrzny DD 421
Część boczna ST 01 / WG / 400
Motyw szkła MS 6844/S +
Numer domu HFG
Opcja: Fingerscan BT 670
Pakiet Black Edition
Niska listwa dolna



AGE 1077 B

Relief tylko na zewnątrz

Akcesoria
Pochwyt na zewnątrz ZAE 214 B

Kolor RAL 9007 FS
Judasz BT 19 EB
Kołatka do drzwi BT 107 B
Część boczna ST 01 / WG / 400
Motyw szkła MS 6816/S +
Numer domu HFG
Opcja: Fingerscan BT 670
Pakiet Black Edition
Niska listwa dolna

AGG

DRZWI EKSKLUZYWNE

SZKLANY DASZEK NAD DRZWIAMI

Podnieś wyrafinowanie swoich drzwi wejściowych za pomocą szklanego daszku, który zapewnia ochronę przed warunkami atmosferycznymi zarówno drzwiom, jak i gościom. Ten płynny dodatek łatwo integruje się z drzwiami, eliminując potrzebę dodatkowych prac konstrukcyjnych. Ciesz się zwiększoną estetyką i praktyczną funkcjonalnością dzięki temu stylowemu i bezproblemowemu rozwiązaniu.

OPCJONALNIE:

Aby zwiększyć wygodę i bezpieczeństwo, rozważ zastosowanie onaświetlenia LED w szklanym daszku. Intensywność światła i czas działania można łatwo kontrolować za pomocą aplikacji InoSmart Fingerscan na smartfonie.

ESTETYCZNE ROZWIĄZANIE OCHRONY DRZWI I WYGODNEGO WEJŚCIA

AGE 1041 B

Aplikacje w kolorze czarnym płaszczyznowo tylko na zewnątrz

Akcesoria
Pochwyt na zewnątrz ZAE 216 B

Kolor RAL 9007 FS
Judasz BT 19 EB
Część boczna ST 01 / WG / 400
Motyw szkła MS 6026/S +
Numer domu HFG
Opcja: Fingerscan BT 670
Pakiet Black Edition
Niska listwa dolna
Szklany daszek nad drzwiami
Poszerzenie ościeżnicy BV 80



AGE 1041 BH

Aplikacje w kolorze czarnym płaszczyznowo tylko na zewnątrz

Akcesoria
Pochwyt na zewnątrz ZAE 216 B

Kolor 70 784 FS
Panel zewnętrzny DD 426
Judasz BT 19 EB
Kołatka do drzwi BT 107 B
Część boczna ST 01 / WG / 400
Motyw szkła MS 6026/S +
Numer domu HFG
Opcja: Fingerscan BT 670
Pakiet Black Edition
Niska listwa dolna

DRZWI EKSKLUZYWNE

Cyfrowy wizjer drzwi - jednostka wewnętrzna



Ten zaawansowany wizjer drzwiowy, wyposażony w kamerę i kolorowy monitor LCD, umożliwia identyfikację gości na progu domu za pomocą prostego naciśnięcia przycisku.

Jednostka zewnętrzna
Stal szlachetna



BT 19 E

Opcja:
Black Edition



BT 19 EB

DESIGN OŚWIETLENIE LED

Eleganckie systemy oświetlenia LED wykonane z aluminium - różne kolory. Sterowanie czasu pracy i natężenia oświetlenia poprzez aplikację Inosmart lub poprzez timer.



AGE 1041 B

Widok wewnątrz
Kolor wewnątrz - 70 784 FS
Klamka wewnętrzna - ZIE 71



AGE 1041

Aplikacje ze stali szlachetnej
płaszczyznowo tylko na zewnątrz

Akcesoria
Pochwyt na zewnątrz ZAE 714

Kolor 70 784 FS
Judasz BT 19 E
Kołatka do drzwi BT 107
Część boczna ST 01 / WG / 400
Motyw szkła MS 6026/S +
Numer domu HFG
Opcja: Fingerscan BT 610



AGE 1014 BH

Aplikacje w kolorze czarnym
płaszczyznowo tylko na zewnątrz

Akcesoria
Pochwyt na zewnątrz ZAE 216 B

Kolor RAL 9005 matowy
Panel zewnętrzny DD 426
Judasz BT 19 EB
Kołatka do drzwi BT 107 B
Część boczna ST 01 / WG / 400
Motyw szkła MS 6966/S +
Numer domu HFG
Opcja: Fingerscan BT 670
Pakiet Black Edition
Oświetlenie Design
Niska listwa dolna

Ochrona akustyczna:

41 dB

Wysokiej jakości drzwi dźwiękoszczelne zapewniają ciszę i spokój w domu, szczególnie jeśli salon rozpoczyna się bezpośrednio za drzwiami wejściowymi. Dobrze izolowane drzwi wejściowe mogą poprawić koncentrację i sen.

Opcje:

- Wszystkie modele bez przeszklenia
- Wymiary maksymalne: Drzwi wejściowe jednoskrzydłowe STAM Szerokość 1200 mm / wysokość 2500 mm

Wartość UD:

0,90

W/m²K

Wysoki współczynnik izolacji akustycznej wynoszący 41 dB (Rw) w połączeniu z niskim współczynnikiem U zapewnia optymalną ochronę termiczną i dobrą izolację akustyczną drzwi wejściowych.

AGE 1048

Aplikacje ze stali szlachetnej płaszczyznowo tylko na zewnątrz
Relief tylko na zewnątrz

Akcesoria

Pochwyt na zewnątrz GM 216 TF

Kolor 70 784 FS
Część boczna ST 01 / WG / 400
Motyw szkła MS 6027/S +
Numer domu HFG
Opcja: Fingerscan BT 670

NOWOŚĆ!

OCHRONA AKUSTYCZNA



AGE 1037 BH

Dekor płaszczyznowo tylko na zewnątrz
Aplikacje w kolorze czarnym płaszczyznowo tylko na zewnątrz

Akcesoria

Pochwyt na zewnątrz ZAE 216 B

Kolor 70 784 FS
Panel zewnętrzny DD 424
Dekor zewnętrzny 70 784 FS
Judasz BT 19 EB
Kołątka do drzwi BT 107 B
Część boczna ST 01 / WG / 400
Motyw szkła MS 6854/S +
Numer domu HFG
Opcja: Fingerscan BT 670
Pakiet Black Edition
Niska listwa dolna

DRZWI EKSKLUZYWNE

inoSmart
SMART DOOR SYSTEM

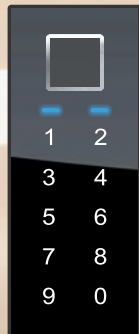

GATEWAY –
Zdalne odblokowanie drzwi za pomocą smartfona: Otwieraj wygodnie drzwi z dowolnego miejsca – łatwiej być nie może!



AGE 1048 B

Aplikacje w kolorze czarnym
płaszczyznowo tylko na zewnątrz
Relief tylko na zewnątrz

Akcesoria
Pochwyty na zewnątrz ZAE 216 B

Kolor RAL 9007 FS
Judasz BT 19 EB
Kołatka do drzwi BT 107 B
Część boczna ST 01 / WG / 400
Motyw szkła MS 6027/S +
Numer domu HFG
Opcja: Fingerscan BT 670
Pakiet Black Edition
Niska listwa dolna

AGE 1064

Dekor płaszczynowo tylko na zewnątrz

Akcesoria
Pochwyty na zewnątrz GM 516 SA

Kolor 80 077 FS
Panel zewnętrzny DD 416
Dekor zewnętrzny 80 077 FS
Część boczna ST 01 / WG / 400
Motyw szkła MS 6025/S +
Numer domu HFG
Opcja: Fingerscan BT 660

DODATKOWE OŚWIETLENIE WEJŚCIA

Drzwi wejściowe Inotherm mogą opcjonalnie być wyposażone w oświetlenie LED, które stylowo rozjaśnia wejście. Intensywność światła i godziny świecenia można komfortowo regulować timer lub poprzez wbudowany system Inosmart – sterowany w aplikacji Inosmart.

Opcje oświetlenia w elementach drzwi: pochyty aluminiowe, profile zabezpieczające elewację, listwy oświetleniowe i daszki szklane.



AGE 1098 B

Relief po obu stronach

Akcesoria MS 6826 +
Motyw szkła Numer domu HFG
Pochwyt na zewnątrz ZAE 211 B L

Kolor 70 784 FS
Część boczna ST 01 / WG / 400
Motyw szkła MS 6826/S
Opcja: Fingerscan BT 670
Onaświetlenie LED
Pakiet Black Edition
Niska listwa dolna

MOTYW SZKŁA

Przezroczysta górna część, nr domu filia.
Opcja: wszystkie pola satynowane bez dopłaty.



AGE 1098

Relief po obu stronach

Akcesoria MS 6041 +
Motyw szkła Numer domu HFG
Pochwyt na zewnątrz ZAE 709

Kolor RAL 7039 FS
Część boczna ST 01 / WG / 400
Motyw szkła MS 6041/S +
Numer domu HFG
Opcja: Fingerscan BT 610

WIDOK OD WEWNĄTRZNY

Kolor drzwi od strony wewnętrznej można spersonalizować zgodnie z własnymi preferencjami, co pozwala uzyskać indywidualny akcent, który uzupełnia Twój niepowtarzalny styl. Wybierz odcień, który idealnie uzupełni Twój dom, tworząc spójną narrację w harmonii z pozostałym wystrojem. Alternatywnie możesz wybrać kolor, który będzie wyrazisty i odważny.



AGE 1688 B

Widok wewnętrzny
Kolor wewnętrzny - RAL 9016 Glanz
Klamka wewnętrzna - ZIE 24

DESIGN OŚWIETLENIE LED

Eleganckie systemy oświetlenia LED wykonane z aluminium - różne kolory. Sterowanie czasu pracy i natężenia oświetlenia poprzez aplikację Inosmart lub poprzez timer.



AGE 1688 B

Relief po obu stronach
3D Relief poza

Akcesoria
Motyw szkła MS 6329 +
Numer domu HFG
Pochwyt na zewnątrz ZAE 214 B

Kolor 70 784 FS
Część boczna ST 01 / WG / 400
Motyw szkła MS 6329/S
Fingerscan BT 670
Opcja: Pakiet Black Edition
Niska listwa dolna
Onaświetlenie Design

DRZWI EKSKLUZYWNE



AGE 1686 B

Relief po obu stronach

Akcesoria
Motyw szkła MS 6065 +
Numer domu HFG
Pochwyt na zewnątrz ZAE 214 B

Kolor 70 784 FS
Część boczna ST 01 / WG / 400
Motyw szkła MS 6065/S
Fingerscan BT 670
Opcja: Pakiet Black Edition
Niska listwa dolna

MOTYW SZKŁA
Przezroczysta górna część, nr domu filia.
Opcja: wszystkie pola satynowane bez dopłaty.

- MULDA POCHWYTU
SERIA 200
- RAL 9005 matowy

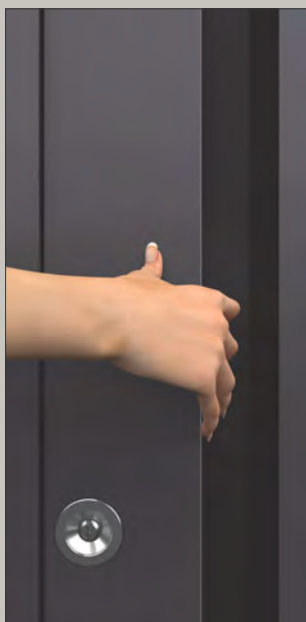

AGE 1097

Wypełnienie gładkie
Akcesoria
Motyw szkła MS 6173 +
Numer domu HFG
Pochwył na zewnątrz GM 216 TF
Kolor 70 784 FS
Część boczna ST 01 / WG / 400
Motyw szkła MS 6173/S
Opcja: Fingerscan BT 670

AGE 1097 B

Wypełnienie gładkie
Akcesoria
Motyw szkła MS 6173 +
Numer domu HFG
Pochwył na zewnątrz ZAE 216 B
Kolor RAL 9007 FS
Część boczna ST 01 / WG / 400
Motyw szkła MS 6173/S
Opcja: Pakiet Black Edition
Niska listwa dolna

BK 20 E
SKRZYŃKA POCZTOWA
stal szlachetna



AGE 1689 B

Widok wewnętrzny
Kolor wewnętrzny - 70 784 FS
Klamka wewnętrzna - ZIE 72



AGE 1689 B

3D Relief tylko na zewnątrz
Relief tylko od wewnętrzne

Akcesoria
Motyw szkła MS 6330 +
Numer domu HFG
Pochwyty na zewnątrz ZAE 214 B

Kolor 70 784 FS
część boczna lewa ST 51 / 76 / WG / 400
część boczna prawa ST 01 / WG / 400
Motyw szkła MS 6330/S
Opcja: Fingerscan BT 670
Skrzynka pocztowa BK 20 B
Pakiet Black Edition
Niska listwa dolna

DRZWI EKSKLUZYWNE



AGE 1689 B

3D Relief tylko na zewnątrz
Relief tylko od wewnętrzne

Akcesoria
Motyw szkła MS 6331 +
Numer domu HFG
Pochwyty na zewnątrz ZAE 216 B

Kolor RAL 9007 FS
Część boczna ST 01 / WG / 400
Motyw szkła MS 6331/S
Opcja: Fingerscan BT 670
Pakiet Black Edition
Niska listwa dolna

inoSmart
SMART DOOR SYSTEM

BT 670

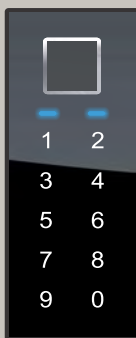

FINGERSCAN,
KLAWIATURA.

S:1500 / M:1600

MOTYW SZKŁA

Przezroczysta górna część, nr domu filia.
Opcja: wszystkie pola satynowane bez dopłaty.

360

X X 280

AGE 1090 B

Relief po obu stronach

Akcesoria MS 6039 +
Motyw szkła Numer domu HFG
Pochwyt na zewnątrz ZAE 214 B

Kolor 70 784 FS
Część boczna ST 01 / WG / 400
Motyw szkła MS 6039/S
Opcja: Fingerscan BT 670
Pakiet Black Edition
Niska listwa dolna

AGE 1189 B

Relief po obu stronach

Akcesoria MS 6332 +
Motyw szkła Numer domu HFG
Pochwyt na zewnątrz ZAE 214 B

Kolor RAL 9007 FS
Część boczna ST 01 / WG / 400
Motyw szkła MS 6332/S
Opcja: Fingerscan BT 670
Pakiet Black Edition
Niska listwa dolna

DRZWI EKSKLUZYWNE



BT 670

Fingerscan,
Klawiatura.

AGE 1105 B

Relief tylko na zewnątrz

Akcesoria
Motyw szkła MS 6577 +
Numer domu HFG
Pochwyt na zewnątrz ZAE 214 B

Kolor RAL 9007 FS
Część boczna ST 01 / WG / 400
Motyw szkła MS 6577/S
Opcja: Fingerscan BT 670
Pakiet Black Edition
Niska listwa dolna
Szklany daszek
Poszerzenie ościeżnicy BV 80

AGE 1118 B

Relief po obu stronach

Akcesoria
Motyw szkła MS 6824 +
Numer domu HFG
Pochwyt na zewnątrz ZAE 214 B

Kolor 70 784 FS
Część boczna ST 01 / WG / 400
Motyw szkła MS 6824/S
Opcja: Fingerscan BT 670
Pakiet Black Edition
Niska listwa dolna

DESIGN OŚWIETLENIE LED
 Eleganckie systemy oświetlenia LED wykonane z aluminium - różne kolory. Sterowanie czasu pracy i natężenia oświetlenia poprzez aplikację Inosmart lub poprzez timer.

- MULDA POCHWYTU
 SERIA 200
 - RAL 9005 matowy

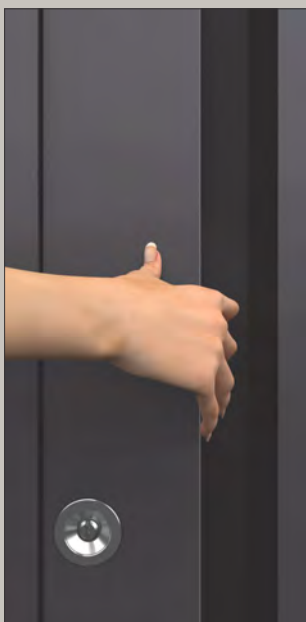

AGE 1111

Wypełnienie gładkie

Akcesoria Wypełnienie gładkie
 Motyw szkła MS 6333 +
 Numer domu HFG
 Pochwyt na zewnątrz GM 216 TF

Kolor 70 784 FS
 Część boczna ST 01 / WG / 400
 Motyw szkła MS 6333/S
 Opcja: Fingerscan BT 670

AGE 1111 BH

Wypełnienie gładkie

Akcesoria Wypełnienie gładkie
 Motyw szkła MS 6333 +
 Numer domu HFG
 Pochwyt na zewnątrz ZAE 214 B

Kolor 70 784 FS
 Panel poza DD 424
 Część boczna ST 01 / WG / 400
 Motyw szkła MS 6333/S
 Opcja: Fingerscan BT 670
 Pakiet Black Edition
 Niska listwa dolna
 Onaświetlenie Design

DRZWI EKSKLUZYWNE



MOTYW SZKŁA
Przezroczysta górna część, nr domu filia.
Opcja: wszystkie pola satynowane bez dopłaty.

BT 670

Fingerscan,
Klawiatura.

AGE 1111

Wypełnienie gładkie

Aksesoria
Motyw szkła MS 6333 +
Numer domu HFG
Pochwyty na zewnątrz ZAE 709

Kolor 70 784 FS
Część boczna ST 01 / WG / 400
Motyw szkła MS 6333/S
Opcja: Fingerscan BT 610
Szkłany daszek
Niska listwa dolna

AGE 1501 B

Dekor płaszczyznowo tylko na zewnątrz
Relief tylko od wewnętrznie

Aksesoria
Motyw szkła MS 6337
Pochwyty na zewnątrz ZAE 214 B

Kolor RAL 9007 FS
Pannel poza 70 784 FS
Część boczna ST 01 / WG / 400
Motyw szkła MS 6337/S +
Numer domu HFG
Opcja: Fingerscan BT 670
Pakiet Black Edition
Niska listwa dolna

DODATKOWE OŚWIETLENIE WEJŚCIA

Drzwi wejściowe Inotherm mogą opcjonalnie być wyposażone w oświetlenie LED, które stylowo rozjaśnia wejście. Intensywność światła i godziny świecenia można komfortowo regulować timer lub poprzez wbudowany system Inosmart – sterowany w aplikacji Inosmart.

Opcje oświetlenia w elementach drzwi: pochwyty aluminiowe, profile zabezpieczające elewację, listwy oświetleniowe i daszki szklane.



AGE 1657 B

Aplikacje w kolorze czarnym płaszczyznowo tylko na zewnątrz
Relief po obu stronach

Akcesoria
Motyw szkła
Pochwyt na zewnątrz MS 6188
ZAE 214 B LF

Kolor
Część boczna RAL 9007 FS
Motyw szkła ST 01 / WG / 400
MS 6188/S +

Opcja: Numer domu HFG
Fingerscan BT 670
Onaświetlenie LED
Pakiet Black Edition
Niska listwa dolna



AGE 1657

Aplikacje ze stali szlachetnej płaszczyznowo tylko na zewnątrz
Relief po obu stronach

Akcesoria
Motyw szkła MS 6189
Pochwyt na zewnątrz ZAE 709

Kolor 80 077 FS
Część boczna ST 01 / WG / 400
Motyw szkła MS 6189/S +
Numer domu HFG
Opcja: Fingerscan BT 610
Niska listwa dolna



DRZWI EKSKLUZYWNE



BT 670

Fingerscan,
Klawiatura.

Daszek szklany z opcjonalnym oświetleniem LED

B: 1000 / 1200 / 1400 / 1600 / 1800

750 mm

80

360 mm

AGE 1664 B

Aplikacje w kolorze czarnym
płaszczyznowo tylko na zewnątrz
Relief po obu stronach

Akcesoria
Motyw szkła MS 6340
Pochwył na zewnątrz ZAE 211 B

Kolor RAL 9007 FS
aplikacje RAL 9005 matowy
Część boczna ST 01 / WG / 400
Motyw szkła MS 6340/S +
Numer domu HFG
Opcja: Fingerscan BT 670
Skrzynka pocztowa BK 20 F
Pakiet Black Edition
Niska listwa dolna
Daszek szklany



AGE 1666 BH

Aplikacje w kolorze czarnym
płaszczyznowo tylko na zewnątrz
Relief po obu stronach

Akcesoria
Motyw szkła MS 6967
Pochwył na zewnątrz ZAE 211 B

Kolor RAL 9005 matowy
Panel zewnętrzny DD 424
aplikacje RAL 9005 matowy
Część boczna MS 6967/S +
Motyw szkła Numer domu HFG
Fingerscan BT 670
Opcja: Pakiet Black Edition
Niska listwa dolna

- POCHWYT ZEWNĘTRZNY
SERIA 700
- STAL szlachetna MATOWY
- OPCJA: Fingerscan



AGE 1663 B

Aplikacje w kolorze czarnym płaszczyznowo tylko na zewnątrz
Relief tylko na zewnątrz

Aksesoria
Motyw szkła MS 6571
Pochwyt na zewnątrz ZAE 214 B

Kolor RAL 9007 FS
Część boczna ST 01 / WG / 400
Motyw szkła MS 6571/S +
Numer domu HFG
Opcja: Fingerscan BT 670
Pakiet Black Edition
Niska listwa dolna

AGE 1654

Aplikacje ze stali szlachetnej płaszczyznowo tylko na zewnątrz
Relief tylko na zewnątrz

Aksesoria
Motyw szkła MS 6115
Pochwyt na zewnątrz ZAE 709

Kolor 80 077 FS
Część boczna ST 01 / WG / 400
Motyw szkła MS 6115/S +
Numer domu HFG
Opcja: Fingerscan BT 610

DRZWI EKSKLUZYWNE



AGE 1298

Relief po obu stronach

Aksesoria

Motyw szkła MS 6587 +

Numer domu HF (czarny)

Pochwył na zewnątrz ZAE 514

Kolor 70 784 FS

Część boczna ST 01 / WG / 400

Motyw szkła MS 6587/S

Opcja: Fingerscan BT 610

Niska listwa dolna

240



MOTYW SZKŁA

Przezroczysta górna część, nr domu filia.
Opcja: wszystkie pola satynowane bez dopłaty.

260

S:1500 / M:1600

AGE 1355 B

Relief po obu stronach

Aksesoria

Motyw szkła MS 6968 +

Numer domu HFG

Pochwył na zewnątrz ZAE 214 B

Kolor 70 784 FS

Część boczna ST 01 / WG / 400

Motyw szkła MS 6968/S

Opcja: Fingerscan BT 670

Pakiet Black Edition

Niska listwa dolna

- MULDA POCHWYTU
SERIA 200
- TAKI SAM KOLOR

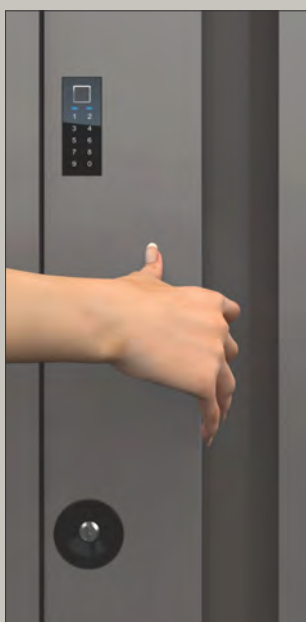

AGE 1232 B

Wypełnienie gładkie

Aksesoria
Motyw szkła MS 6486
Pochwyt na zewnątrz GM 216 TF

Kolor RAL 9007 FS
Część boczna ST 01 / WG / 400
Motyw szkła MS 6486/S +
Numer domu HFG
Opcja: Fingerscan BT 670
Pakiet Black Edition
Niska listwa dolna

AGE 1237

Wypełnienie gładkie

Aksesoria
Motyw szkła MS 6440 +
Numer domu HF (czarny)
Pochwyt na zewnątrz ZAE 709

Kolor 70 784 FS
Część boczna ST 01 / WG / 400
Motyw szkła MS 6440/S
Opcja: Fingerscan BT 670
Niska listwa dolna

NOWOŚĆ!

NISKA LISTWA DOLNA w naświetlu bocznym

Niska listwa dolna w naświetlach bocznych na pierwszy rzut oka może wydawać się niepozorna. Poprzez postęp w rozwoju drzwi wejściowych możliwe jest teraz ukrycie ościeżnicy za fasadą, dzięki czemu uwaga jest skierowana na niską listwę dolną. Nie pogarsza się przy tym bezpieczeństwa drzwi. Listwa dolna jest na zewnątrz celowo czarna, tak by się lepiej komponowała w całość drzwi. Od wewnątrz listwa dolna jest w kolorze ościeżnicy.

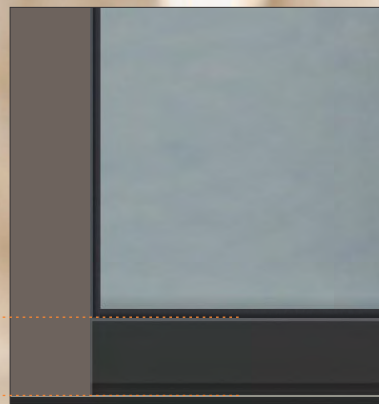

NISKA LISTWA DOLNA

Kolor - RAL 9005 matowy



AGE 1230 B

Relief tylko na zewnątrz

Akcesoria
Motyw szkła MS 6064
Pochwył na zewnątrz ZAE 211 B

Kolor RAL 7039 FS
Część boczna ST 01 / WG / 400
Motyw szkła MS 6064/S +
Numer domu HFG
Opcja: Fingerscan BT 670
Pakiet Black Edition
Niska listwa dolna

AGE 1806

Relief po obu stronach

Akcesoria
Motyw szkła MS 6857
Pochwył na zewnątrz ZAE 709

Kolor 80 077 FS
Judasz BT 19 E
Część boczna ST 01 / WG / 400
Motyw szkła MS 6857/S +
Numer domu HFG
Opcja: Fingerscan BT 610

- MULDA POCHWYTU
SERIA 200
- RAL 9005 matowy

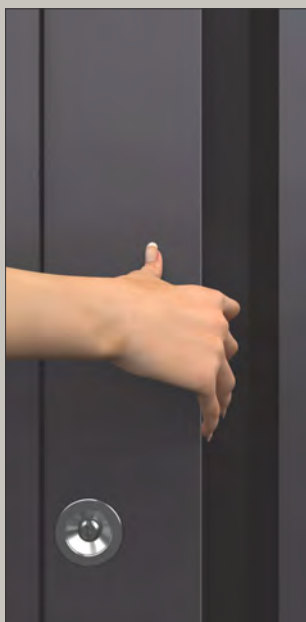

AGE 1583

Wypełnienie gładkie

Aksesoria
Motyw szkła MS 6576
Pochwyt na zewnątrz GM 216 TF

Kolor 70 784 FS
Część boczna ST 01 / WG / 400
Motyw szkła MS 6576/S +
Numer domu HFG
Opcja: Fingerscan BT 670

AGE 1802

Relief po obu stronach

Aksesoria
Motyw szkła MS 6183 +
Numer domu HFG
Pochwyt na zewnątrz ZAE 709

Kolor RAL 7039 FS
Część boczna ST 01 / WG / 400
Motyw szkła MS 6183/S
Opcja: Fingerscan BT 610

NOWOŚĆ! NISKA LISTWA DOLNA w naświetlu bocznym

Niska listwa dolna w naświetlach bocznych na pierwszy rzut oka może wydawać się niepozorna. Poprzez postęp w rozwoju drzwi wejściowych możliwe jest teraz ukrycie ościeżnicy za fasadą, dzięki czemu uwaga jest skierowana na niską listwę dolną. Nie pogarsza się przy tym bezpieczeństwa drzwi. Listwa dolna jest na zewnątrz celowo czarna, tak by się lepiej komponowała w całość drzwi. Od wewnątrz listwa dolna jest w kolorze ościeżnicy.

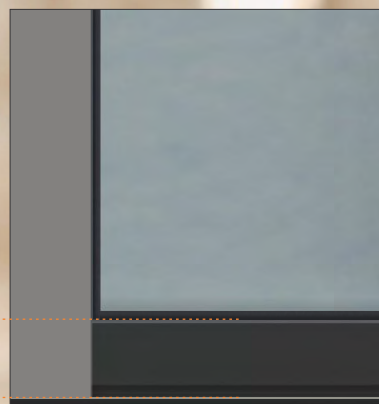

NISKA LISTWA DOLNA
Kolor - RAL 9005 matowy



AGE 1314

Aplikacje ze stali szlachetnej
płaszczyznowo tylko na zewnątrz
Relief po obu stronach

Akcesoria
Motyw szkła MS 6575
Pochwył na zewnątrz ZAE 709

Kolor 70 784 FS
Część boczna ST 01 / WG / 400
Motyw szkła MS 6575/S +
Numer domu HFG
Opcja: Fingerscan BT 610



AGE 1326

Aplikacje ze stali szlachetnej
płaszczyznowo tylko na zewnątrz
Relief po obu stronach

Akcesoria
Motyw szkła MS 6071
Pochwył na zewnątrz ZAE 709

Kolor 70 784 FS
Część boczna ST 01 / WG / 400
Motyw szkła MS 6071/S +
Numer domu HFG
Opcja: Fingerscan BT 610

inoSmart
SMART DOOR SYSTEM

BT 610



Fingerscan,
klawiatura i
onaświetlenie LED.



AGE 1351
Wypełnienie gładkie
Akcesoria
Motyw szkła MS 6184
Pochwyt na zewnątrz ZAE 709

Kolor 80 077 FS
Część boczna ST 01 / WG / 400
Motyw szkła MS 6184/S +
Numer domu HFG
Opcja: Fingerscan BT 610



AGE 1351 B
Wypełnienie gładkie
Akcesoria
Motyw szkła MS 6579
Pochwyt na zewnątrz ZAE 214 B

Kolor RAL 9007 FS
Część boczna ST 01 / WG / 400
Motyw szkła MS 6579/S +
Numer domu HFG
Opcja: Fingerscan BT 670
Pakiet Black Edition
Niska listwa dolna

DRZWI EKSKLUZYWNE

Daszek szklany z opcjonalnym oświetleniem LED



BT 670

Fingerscan,
klawiatura,

AGE 1374 B

Relief po obu stronach

Aksesoria
Motyw szkła MS 6580
Pochwyty na zewnątrz ZAE 211 B

Kolor RAL 9007 FS
Część boczna ST 01 / WG / 400
Motyw szkła MS 6580/S +
Numer domu HFG
Opcja: Fingerscan BT 670
Pakiet Black Edition
Niska listwa dolna



AGE 1521

Relief po obu stronach

Aksesoria
Motyw szkła MS 6463
Pochwyty na zewnątrz ZAE 709

Kolor 70 784 FS
Część boczna ST 01 / WG / 400
Motyw szkła MS 6463/S +
Numer domu HFG
Opcja: Fingerscan BT 670



AGE 1130 B

Aplikacje w kolorze czarnym
płaszczywno tylko na zewnątrz
Relief po obu stronach

Aksesoria
Motyw szkła MS 6581
Pochwył na zewnątrz ZAE 211 B

Kolor RAL 9007 FS
Część boczna ST 01 / WG / 400
Motyw szkła MS 6581/S +
Numer domu HFG
Opcja: Fingerscan BT 670
Pakiet Black Edition
Niska listwa dolna



AGE 1130

Aplikacje ze stali szlachetnej
płaszczywno tylko na zewnątrz
Relief po obu stronach

Aksesoria
Motyw szkła MS 6186
Pochwył na zewnątrz ZAE 707

Kolor 80 077 FS
Judasz BT 19 E
Część boczna ST 01 / WG / 400
Motyw szkła MS 6186/S +
Numer domu HFG
Opcja: Fingerscan BT 610

DRZWI EKSKLUZYWNE

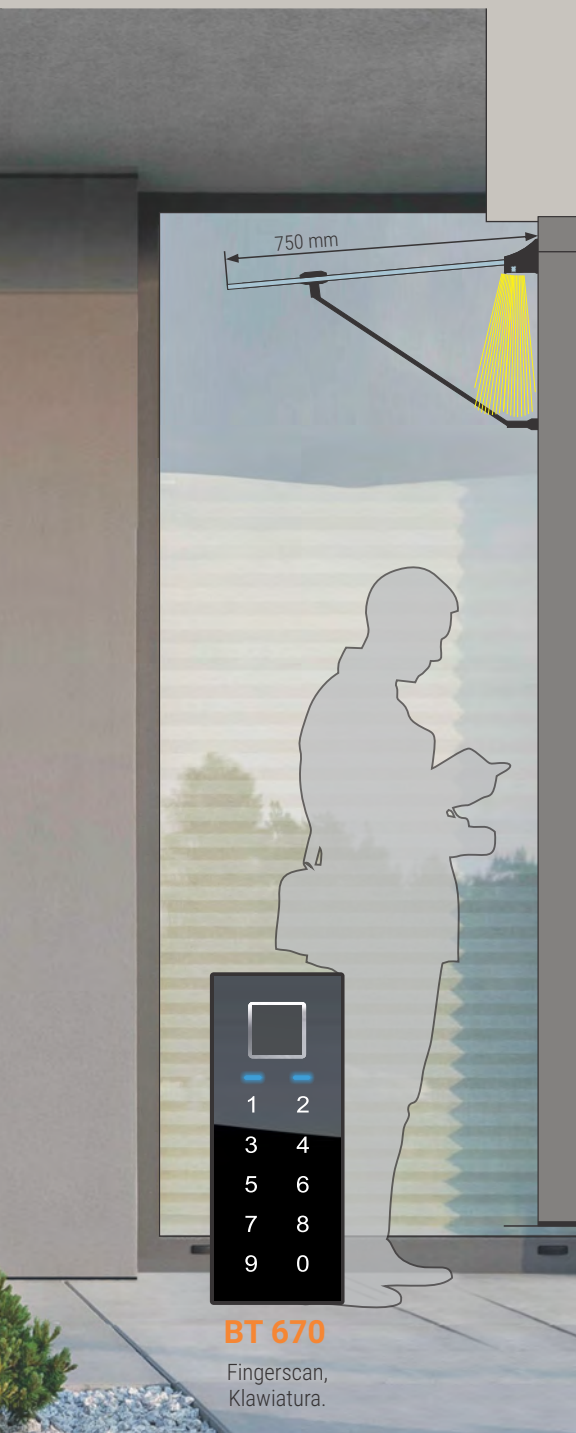

Daszek szklany z opcjonalnym oświetleniem LED



AGE 1104 B

Relief po obu stronach

Akcesoria
Motyw szkła MS 6593
Pochwyt na zewnątrz ZAE 214 B

Kolor RAL 9007 FS
Część boczna ST 01 / WG / 400
Motyw szkła MS 6593/S +
Numer domu HFG
Opcja: Fingerscan BT 670
Pakiet Black Edition
Niska listwa dolna



AGE 1121

Dekor płaszczyznowo tylko na zewnątrz
Aplikacje ze stali szlachetnej
płaszczyznowo tylko na zewnątrz
Relief tylko od wewnętrzne

Akcesoria
Motyw szkła MS 6186
Pochwyt na zewnątrz ZAE 714

Kolor 80 077 FS
Dekor zewnętrzny HD 224
Część boczna ST 01 / WG / 400
Motyw szkła MS 6186/S +
Numer domu HFG
Opcja: Fingerscan BT 610

ANALIZA LINII PAPILARNYCH, CZY MOŻNA JE WYKORZYSTAĆ DO IDENTYFIKACJI

Aplikację InoSmart Fingerscan można teraz wykorzystać do analizy odcisków palców danej osoby, co pozwala na wstępną ocenę przydatności do skanowania i przydatności do korzystania z systemu InoSmart Fingerscan.

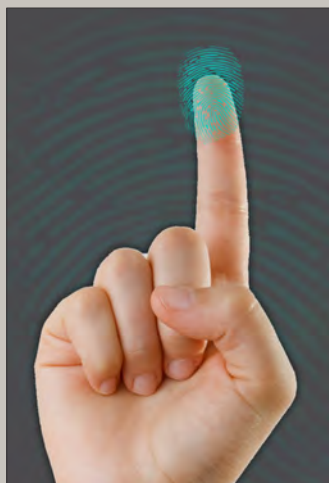

AGE 1128

Aplikacje ze stali szlachetnej płaszczyznowo tylko na zewnątrz
Relief po obu stronach

Akcesoria
Motyw szkła MS 6297
Pochwyt na zewnątrz ZAE 709

Kolor 80 077 FS
Część boczna ST 01 / WG / 400
Motyw szkła MS 6297/S +
Numer domu HFG
Opcja: Fingerscan BT 610

AAE 1622 B

Dekor płaszczyznowo tylko na zewnątrz
Aplikacje w kolorze czarnym płaszczyznowo tylko na zewnątrz
Relief tylko od wewnętrzne

Akcesoria
Motyw szkła MS 6190
Pochwyt na zewnątrz ZAE 214 TF

Kolor RAL 9007 FS
Dekor zewnętrzny RAL 9005 matowy
Część boczna ST 01 / WG / 400
Motyw szkła MS 6190/S +
Numer domu HFG
Opcja: Fingerscan BT 660
Pakiet Black Edition
Niska listwa dolna

DRZWI EKSKLUZYWNE

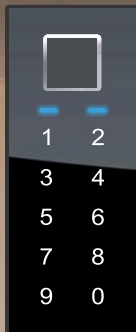

BT 670

Fingerscan,
klawiatura.

AAE 1612

Dekor płaszczyznowo
tylko na zewnątrz
Relief po obu stronach

Akcesoria
Motyw szkła MS 6584
Pochwyt na zewnątrz ZAE 514

Kolor RAL 9007 FS
Dekor zewnętrzny RAL 7016 FS
Część boczna ST 01 / WG / 400
Motyw szkła MS 6584/S+
Numer domu HFG
Opcja: Fingerscan BT 610
Niska listwa dolna



AAE 1612 B

Dekor płaszczyznowo tylko na zewnątrz
Relief po obu stronach

Akcesoria
Motyw szkła MS 6584
Pochwyt na zewnątrz ZAE 214 B

Kolor 80 077 FS
Dekor zewnętrzny DD 424
Część boczna ST 01 / WG / 400
Motyw szkła MS 6584/S+
Numer domu HFG
Opcja: Fingerscan BT 670
Pakiet Black Edition
Niska listwa dolna

BT 19 E

Cyfrowy wizjer drzwi



Jednostka zewnętrzna



Wizjer wyposażony jest w kamerę i kolorowy monitor, dzięki czemu do razu widzimy, kto stoi przed drzwiami.

BT 670

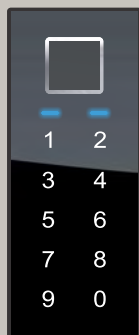

AGE 1560

Dekor płaszczyznowo tylko na zewnątrz
Relief po obu stronach

Aksesoria
Motyw szkła MS 6648
Pochwył na zewnątrz ZAE 950

Kolor RAL 1013 matowy
Dekor zewnętrzny RAL 9005 matowy
Judasz BT 19 E
Część boczna ST 01 / WG / 400
Motyw szkła MS 6648/S +
Numer domu HFG



160 240



AGE 1459

Aplikacje ze stali szlachetnej płaszczyznowo tylko na zewnątrz
Relief po obu stronach

Aksesoria
Motyw szkła MS 6081
Pochwył na zewnątrz ZAE 850

Kolor 80 077 FS
Część boczna ST 01 / WG / 400
Motyw szkła MS 6081/S +
Numer domu HFG

WIDOK OD WEWNĄTRZNY

Kolor drzwi od strony wewnętrznej można spersonalizować zgodnie z własnymi preferencjami, co pozwala uzyskać indywidualny akcent, który uzupełnia Twój niepowtarzalny styl. Wybierz odcień, który idealnie uzupełni Twój dom, tworząc spójną narrację w harmonii z pozostałym wystrojem. Alternatywnie możesz wybrać kolor, który będzie wyrazisty i odważny.



AGE 1456

Widok wewnątrz
Kolor wewnątrz - RAL 9007 FS
Kłamka wewnętrzna - ZIE 71

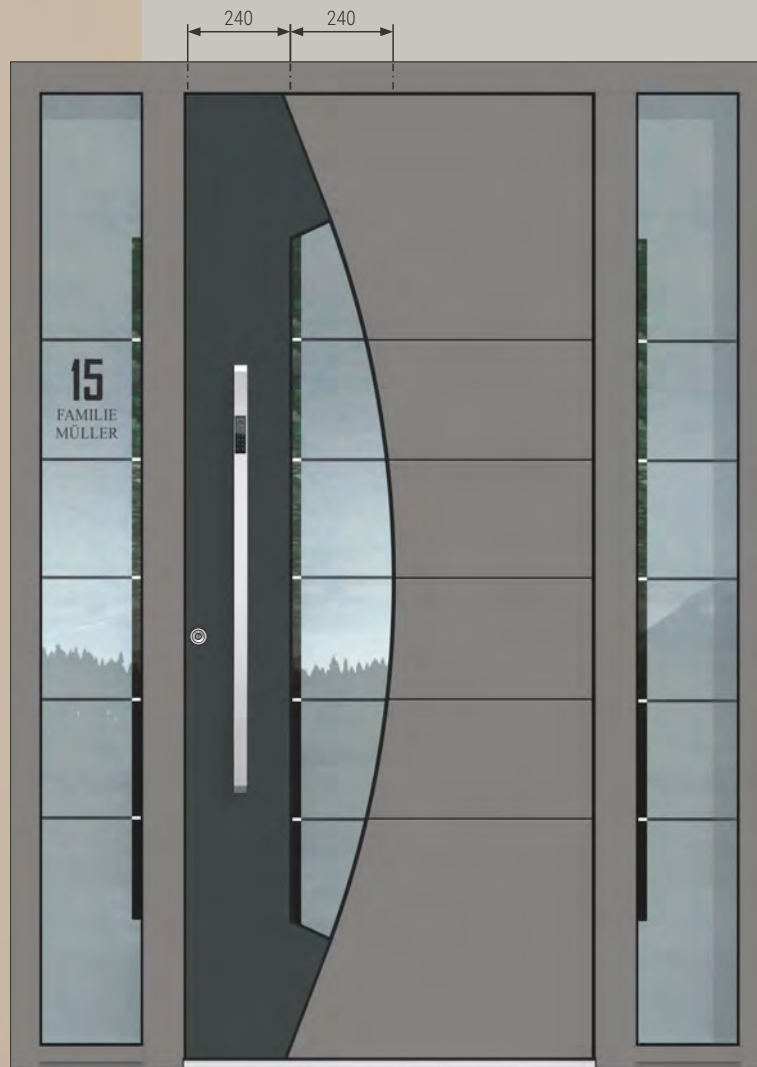

AGE 1456

Dekor płaszczyznowo tylko na zewnątrz
Relief tylko od wewnętrzne

Akcesoria
Motyw szkła MS 6650
Pochwył na zewnątrz ZAE 709

Kolor RAL 9007 FS
Dekor zewnętrzny RAL 7016 FS
Część boczna ST 01 / WG / 400
Motyw szkła MS 6650/S +
Numer domu HFG
Opcja: Fingerscan BT 610
Niska listwa dolna

DRZWI EKSKLUZYWNE



AGE 1456 B

Dekor płaszczyznowo tylko na zewnątrz
Relief po obu stronach

Akcesoria
Motyw szkła MS 6650
Pochwył na zewnątrz ZAE 214 B

Kolor 80 077 FS
Dekor zewnętrzny DD 424
Część boczna ST 01 / WG / 400
Motyw szkła MS 6650/S +
Numer domu HFG
Opcja: Fingerscan BT 670
Pakiet Black Edition
Niska listwa dolna

AE SERIA

modele wypełnień z ozdobnymi ramkami ze stali szlachetnej

Cechą charakterystyczną serii AE jest ostre odgraniczenie szkła od płyty drzwi, pomysłowo podkreślone przez elegancką ozdobną ramę ze stali szlachetnej. Stylowe wykończenie, zdobiące zarówno wewnętrzną, jak i zewnętrzną część drzwi, nie tylko zwiększa atrakcyjność wizualną, ale także zapewnia wyraźną tożsamość modelom serii AE. Ta seria Design wyróżnia się jakością wykonania, jakością użytych materiałów i perfekcją techniczną. Ścisła kontrola w całym procesie produkcyjnym i kontrola końcowa drzwi wejściowych **EXCLUSIVE** zapewniają niskie koszty utrzymania i wyjątkowo trwałość. Do wszystkich modeli serii AE możesz dodać własną notatkę projektową poprzez indywidualne modyfikacje i stworzyć całkowicie unikalny **EKSKLUZYWNY** model drzwi wejściowych.

AEE 1284 BH

Aplikacje w kolorze czarnym płaszczyznowo tylko na zewnątrz
Relief po obu stronach

Akcesoria
Motyw szkła MS 6191 +
Numer domu HFG
Pochwyt na zewnątrz ZAE 211 B

Kolor RAL 9005 matowy
Panel zewnętrzny DD 426
Część boczna ST 01 / WG / 400
Motyw szkła MS 6191/S
Opcja: Fingerscan BT 670
Pakiet Black Edition
Niska listwa dolna



MOTYW SZKŁA

Przezroczysta górna część, nr domu filia.
Opcja: wszystkie pola satynowane bez dopłaty.



AEE 1284

Aplikacje ze stali szlachetnej płaszczyznowo tylko na zewnątrz
Relief po obu stronach

Akcesoria
Motyw szkła MS 6191 +
Numer domu HFG
Pochwyt na zewnątrz ZAE 709

Kolor 70 784 FS
Część boczna ST 01 / WG / 400
Motyw szkła MS 6191/S
Opcja: Fingerscan BT 670



DRZWI EKSKLUZYWNE

- POCHWYT ZEWNĘTRZNY
SERIA 70
- STAL szlachetna MATOWY
- OPCJA: Fingerscan



AEE 1070

Aplikacje ze stali szlachetnej
płaszczyznowo tylko na zewnątrz
Relief po obu stronach

Aksesoria
Motyw szkła MS 4477
Pochwyt na zewnątrz ZAE 707

Kolor 80 077 FS
Judasz BT 19 E
Część boczna ST 01 / WG / 400
Motyw szkła MS 4477/S +
Numer domu HFG
Opcja: Fingerscan BT 610



AEE 1076

Aplikacja ze stali szlachetnej
płaszczyznowo tylko na zewnątrz
Relief po obu stronach

Aksesoria
Motyw szkła MS 6892
Pochwyt na zewnątrz ZAE 850

Kolor 80 077 FS
Część boczna ST 01 / WG / 400
Motyw szkła MS 6892/S +
Numer domu HFG
Opcja: Fingerscan BT 670
Niska listwa dolna

WLICZONE W CENĘ
Z rowkami Relief lub bez nich przy modleach Dekor drewniany

inoSmart
SMART DOOR SYSTEM

BT 670

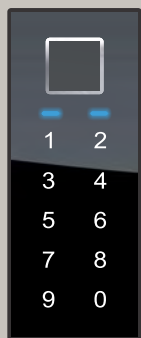

Fingerscan,
klawiatura.



AAE 1046

Dekor płaszczyznowo tylko na zewnątrz
Aplikacja ze stali szlachetnej płaszczyznowo tylko na zewnątrz
Relief tylko od wewnętrzne

Aksesoria
Motyw szkła MS 6200-WS (biały/czarny)
Pochwyt na zewnątrz ZAE 950

Kolor 80 077 FS
Dekor zewnętrzny DD 416
Część boczna ST 01 / WG / 400
Motyw szkła MS 6200/S +
Numer domu HFG
Opcja: Fingerscan BT 670



AAE 1059

Dekor płaszczyznowo tylko na zewnątrz
Aplikacja ze stali szlachetnej bündig tylko na zewnątrz
Relief po obu stronach

Aksesoria
Motyw szkła MS 6652 +
Numer domu HFG
Pochwyt na zewnątrz ZAE 850

Kolor RAL 9007 FS
Dekor zewnętrzny RAL 9005 matowy
Część boczna ST 01 / WG / 400
Motyw szkła MS 6652/S
Opcja: Niska listwa dolna

DRZWI EKSKLUZYWNE

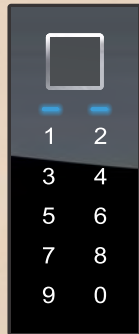

BT 670

Fingerscan,
klawiatura.



AEE 1160

Widok wewnątrz
Kolor wewnątrz - 80 077 FS
Kłamka wewnętrzna - ZIE 71

Akcesoria
Motyw szkła MS 6298 +
Numer domu HFG
Pochwył na zewnątrz ZAE 714

Kolor 80 077 FS
Część boczna ST 01 / WG / 400
Motyw szkła MS 6298/S
Opcja: Fingerscan BT 610



AEE 1160

Stal szlachetna ramka ornamentowa
płaszczyznowo tylko na zewnątrz
Relief po obu stronach

Akcesoria
Motyw szkła MS 6100
Pochwył na zewnątrz ZAE 950
okapnik E-200

Kolor 70 784 FS
Część boczna ST 01 / WG / 400
Motyw szkła MS 6100/S +
Numer domu HFG
Opcja: Fingerscan BT 670



AEE 1118

Stal szlachetna ramka ornamentowa
płaszczyznowo tylko na zewnątrz
Relief po obu stronach

artSERIA

modele wypełnień specjalne

Seria ART to coś wyjątkowego. Seria ART oferuje charakterystyczne połączenie aluminium, stali szlachetnej i szkła hartowanego ESG, czego efektem są czyste linie, które nadają naszym drzwiom wejściowym niepowtarzalny charakter. Dostosowane do potrzeb osób o określonych preferencjach stylistycznych, modele wypełnień serii ART są zsynchronizowane z wymiarami drzwi, dzięki czemu ich wygląd pozostaje atrakcyjny nawet przy znacznych odchyleniach. Seria ta skupia się na jakości wykończenia, najwyższej jakości materiałach i technologicznej precyzji. Surowe kontrole podczas produkcji i inspekcje końcowe gwarantują niskie koszty utrzymania i długą trwałość drzwi wejściowych EXCLUSIVE. Spersonalizuj dowolny model z serii ART za pomocą niestandardowych modyfikacji, aby stworzyć drzwi wejściowe dostosowane do Twojego gustu.

AAE 1072 BH

Zewnętrzne szkło hartowane ESG, emaliowane

Aksesoria
Motyw szkła MS 6805 +
Numer domu HFG
Pochwył na zewnątrz ZAE 217 B

Kolor RAL 9005 matowy
Panel zewnętrzny DD 424
Część boczna ST 01 / WG / 400
Motyw szkła MS 6805/S
Opcja: Konstrukcja profili AT 110 P
Fingerscan BT 670
Pakiet Black Edition
Niska listwa dolna

MOTYW SZKŁA

Przezroczysta górna część, nr domu filia.
Opcja: wszystkie pola satynowane bez dopłaty.



AAE 1072 B

Zewnętrzne szkło hartowane ESG, emaliowane
Relief po obu stronach

Aksesoria
Motyw szkła MS 6805+
Numer domu HFG
Pochwył na zewnątrz ZAE 214 B

Kolor RAL 9007 FS
Część boczna ST 01 / WG / 400
Motyw szkła MS 6805/S
Opcja: Konstrukcja profil AT 110 P
Fingerscan BT 670
Pakiet Black Edition
Niska listwa dolna

DRZWI EKSKLUZYWNE

ESG GLAS

na blasze aluminiowej o grubości 4 mm

W przypadku modeli ze szkłem ESG
możliwy jest wyłącznie profil ościeżnicy
AT 110 P, który jest wliczony w cenę.



BT 670

Fingerscan,
Klawiatura.

AAE 1096 B

Zewnętrzne szkło
hartowane ESG, emaliowane
Relief po obu stronach

Aksesoria
Motyw szkła MS 6590
Pochwył na zewnątrz ZAE 214 B

Kolor RAL 9007 FS
Część boczna ST 01 / WG / 400
Motyw szkła MS 6590/S +
Numer domu HFG
Konstrukcja profil AT 110 P
Opcja: Fingerscan BT 670
Niska listwa dolna
Pakiet Black Edition

AAE 1093

Zewnętrzne szkło
hartowane ESG, emaliowane
Relief po obu stronach

Aksesoria
Motyw szkła MS 6591
Pochwył na zewnątrz ZAE 214 B

Kolor RAL 7039 FS
Część boczna ST 01 / WG / 400
Motyw szkła MS 6591/S +
Numer domu HFG
Konstrukcja profil AT 110 P
Opcja: Fingerscan BT 670
Niska listwa dolna

TEN SAM POZIOM I PODKRĘŚLONY RELIEF

ESG 6mm ALU 6mm

240 110 35

- MULDA POCHWYTU
SERIA 200
- RAL 9007 FS



S:1600 / M:1700

AAE 1131 B

6 mm ALU płyta z Relief
i czarnymi aplikacjami
ESG Szkło
Relief tylko od wewnętrzne

Akcesoria

Motyw szkła MS 6592 +
Numer domu HF (czarny)
Pochwył na zewnątrz ZAE 214 TF

Kolor: RAL 9007 FS
Część boczna ST 01 / WG / 400
Motyw szkła MS 6592/S

Opcja: Konstrukcja profil AT 110 P
Fingerscan BT 660
Pakiet Black Edition
Niska listwa dolna



AAE 1625 B

6 mm ALU Platte
ESG Szkło
Relief tylko od wewnętrzne

Akcesoria
Motyw szkła MS 6897 +
Numer domu HFG
Pochwył na zewnątrz GM 516 ST

Kolor: RAL 9007 FS
Część boczna ST 01 / WG / 400
Motyw szkła MS 6897/S
Opcja: Konstrukcja profil AT 110 P
Fingerscan BT 660
Pakiet Black Edition
Niska listwa dolna

DRZWI EKSKLUZYWNE

ESG GLAS

W przypadku modeli ze szkłem ESG
możliwy jest wyłącznie profil ościeżnicy
AT 110 P, który jest wliczony w cenę.

Daszek szklany z opcjonalnym oświetleniem LED

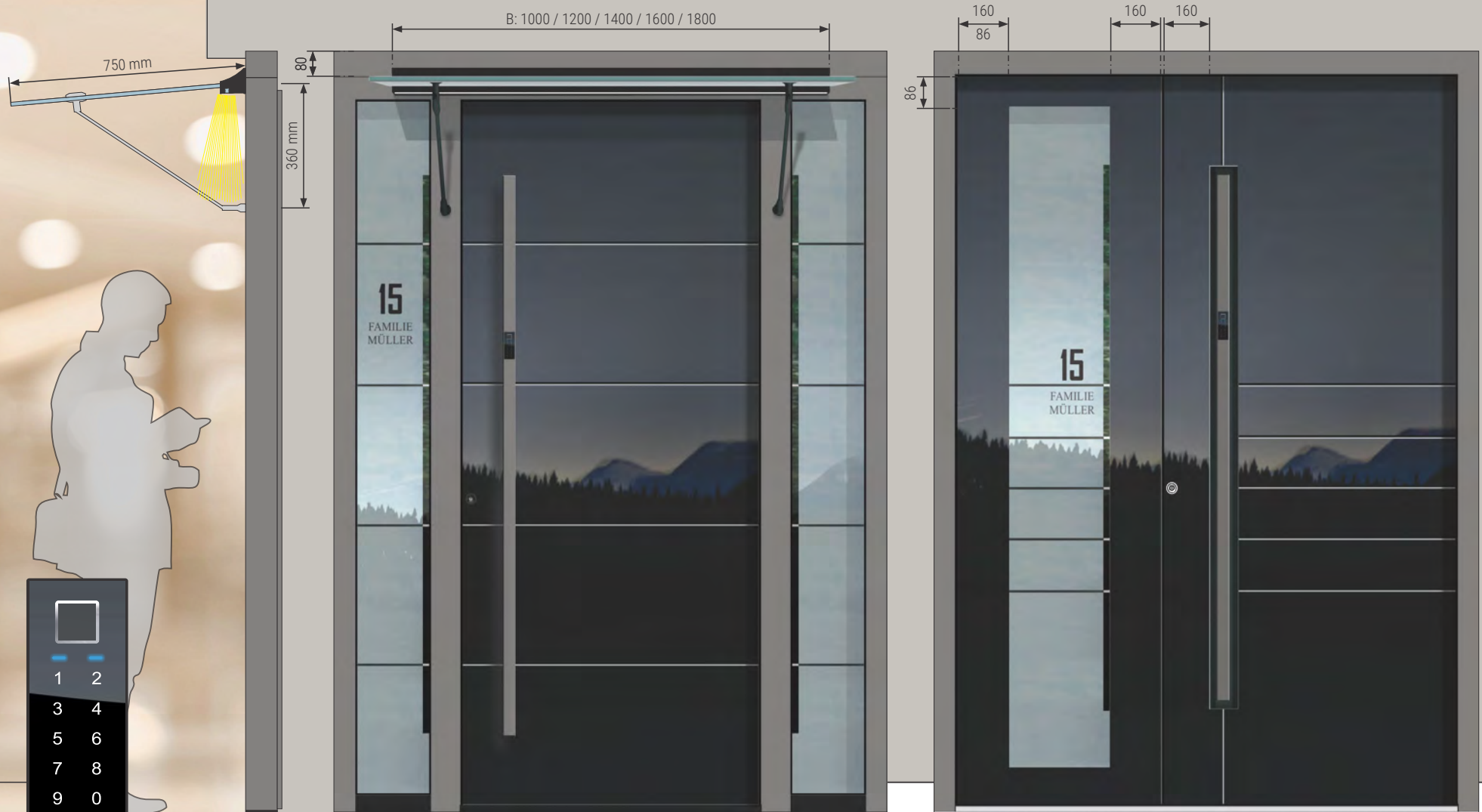

BT 670

Fingerscan,
Klawiatura.

AAE 1186

Szkoło ESG na zewnątrz
z frezowanymi rowkami
Relief tylko od wewnątrz

Akcesoria
Pochwył na zewnątrz ZAE 216 TF

Kolor RAL 9007 FS
Panel zewnętrzny Szkoło hartowane ESG emaliowane (czarne)
Część boczna ST 01 / WG / 400
Motyw szkła MS 6871/S +
Numer domu HFG
Konstrukcja profil AT 110 P
Opcja: Fingerscan BT 660
Pakiet Black Edition

AAE 1158

6 mm Szkoło ESG na zewnątrz
z frezowanymi rowkami
Relief tylko od wewnątrz

Akcesoria
Pochwył na zewnątrz GM 516 ST

Kolor RAL 9007 FS
Panel zewnętrzny Szkoło hartowane ESG emaliowane (czarne)
Konstrukcja profil AT 110 P
Opcja: Fingerscan BT 660
SF 1703 - Stehflügel mit
ESG Szkoło poza

DODATKOWE OŚWIETLENIE WEJŚCIA

Drzwi wejściowe Inotherm mogą opcjonalnie być wyposażone w oświetlenie LED, które stylowo rozjaśnia wejście. Intensywność światła i godziny świecenia można komfortowo regulować timer lub poprzez wbudowany system Inosmart – sterowany w aplikacji Inosmart.

Opcje oświetlenia w elementach drzwi: pochwyt aluminiowy, profile zabezpieczające elewację, listwy oświetleniowe i daszki szklane.



AAE 1728 B

Szkoło ESG na zewnątrz
Zewnętrzne listwy 3D

Akcesoria

Motyw szkła MS 6940

Pochwyty na zewnątrz ZAE 6191 TF

Kolor RAL 9007 FS

Panel zewnętrzny RAL 9005 matowy

Dekor zewnętrzny Szkło hartowane ESG emaliowane (czarne)

Listwy na zewnątrz RAL 9007 FS

Część boczna ST 01 / WG / 400

Motyw szkła MS 6940/S+

Numer domu HFG

Tylko w konstrukcji profilowej AT 110 P

Opcja: Fingerscan BT 660

Pakiet Black Edition

DESIGN 02

Lamele 78 / 47 / 30 mm
Luz 13 mm

od 312
aż do 360

DESIGN 01

Lamele 57 mm / Luz 13 mm

L:1800

AAE 1736 BH

Szkoło ESG na zewnątrz
Zewnętrzne listwy 3D

Akcesoria

Motyw szkła MS 6969

Pochwyty na zewnątrz ZAE 214 TF

Kolor HD 211 - Sosna Górska

Panel zewnętrzny RAL 9005 matowy

Dekor zewnętrzny Szkło hartowane ESG emaliowane (czarne)

Listwy na zewnątrz HD 211 - Sosna Górska

Część boczna ST 01 / WG / 400

Motyw szkła MS 6969/S + Hausnummer HFG

Tylko w konstrukcji profilowej AT 110 P

Opcja: Fingerscan BT 660

Pakiet Black Edition

Niska listwa dolna

DRZWI EKSKLUZYWNE

ESG DECOR

z listwami aluminiowymi 3D na zewnątrz

DESIGN 02

Listwy 78 / 47 / 30 mm
Luz 12 mm

AAE 1729 B

Szkoło ESG na zewnątrz
Zewnętrzne listwy 3D

Akcesoria

Motyw szkła MS 6941 +

Numer domu HF (czarny)

Pochwył na zewnątrz ZAE 214 TF

Kolor RAL 9007 FS

Panel zewnętrzny RAL 9005 matowy

Dekor zewnętrzny Szkoło hartowane ESG emaliowane (czarne)

Listwy na zewnątrz HD 211 - Sosna Górska

Część boczna ST 01 / WG / 400

Motyw szkła MS 6941/S

Tylko w konstrukcji profilowej AT 110 P

Opcja: Fingerscan BT 660

Pakiet Black Edition

Niska listwa dolna

OPCJA:

DESIGN 01

Listwy 57 mm / Luft 12 mm

DESIGN 01



SF 1702

- Skrzydło Stałe

AAE 1707 B

Szkoło ESG na zewnątrz
Zewnętrzne listwy 3D

Akcesoria

Pochwył na zewnątrz ZAE 216 TF

Kolor RAL 9007 FS

Panel zewnętrzny RAL 9005 matowy

Dekor zewnętrzny Szkoło hartowane ESG emaliowane (czarne)

Listwy na zewnątrz RAL 9007 FS

Tylko w konstrukcji profilowej AT 110 P

Opcja: Fingerscan BT 660

Pakiet Black Edition

SF 1702 - Skrzydło z hartowanym szkłem ESG na zewnątrz
ESG Szkoło poza

**NOWY ALUMINIOWY
POCHWYT ZEWNĘTRZNY 200**

Dostępne we wszystkich kolorach Inotherm
Opcja: Z InoSmart Fingerscan
indywidualne onaświetlenie LED
Opcja: Z ciągłym Onaświetlenie LED



AAE 1708 B

Dekor tylko na zewnątrz
Tylko zewnętrzne lizeny 3 D
Relief tylko od wewnętrzne

Aksesoria

Pochwyt na zewnątrz ZAE 216 B

Kolor HD 211 - Sosna Górska
Panel zewnętrzny RAL 9005 matowy
Dekor zewnętrzny HD 211 - Sosna Górska
Listwy na zewnątrz HD 211 - Sosna Górska
Część boczna ST 01 / WG / 400
Motyw szkła MS 6875/S +
Numer domu HFG
Tylko w konstrukcji profilowej AT 110 P
Opcja: Fingerscan BT 670
Pakiet Black Edition
Niska listwa dolna

Dekor

Listwy

Panel

Rama

od 240
aż do 300

WSZYSTKO DZIAŁA KOLOREM
Dzięki praktycznie nieograniczonej gamie kolorów do wyboru, możesz naprawdę podkreślić swoje wejście, dodając swoim drzwiom osobistego charakteru.

DESIGN 01

od 240
aż do 300

Listwy 57 mm / Luz 13 mm



AAE 1708 B

Dekor tylko na zewnątrz
Tylko zewnętrzne lizeny 3 D
Relief tylko od wewnętrzne

Aksesoria

Pochwyt na zewnątrz ZAE 214 B

Kolor RAL 9007 FS
Panel zewnętrzny RAL 9005 matowy
Dekor zewnętrzny RAL 9005 matowy
Listwy na zewnątrz RAL 9007 FS
Część boczna ST 01 / WG / 400
Motyw szkła MS 6875/S +
Numer domu HF
Tylko w konstrukcji profilowej AT 110 P
Opcja: Fingerscan BT 660
Niska listwa dolna
Pakiet Black Edition

DRZWI EKSKLUZYWNE

3D FORM

mit ALU Listwy poza

SPOJRZENIE, KTÓRE OZDABIA!
TERAZ NOWOŚĆ!

OPCJONALNIE: LUSTRO
WEWNĘTRZNE

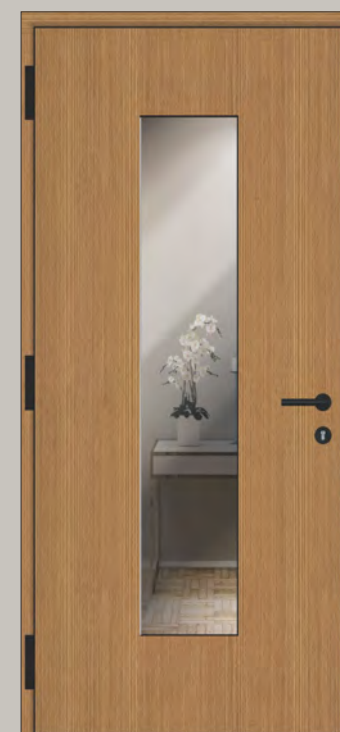

AAE 1734 B

Widok wewnątrz
Kolor wewnątrz - HD 211
Lustro - SK 160
Klamka wewnętrzna - ZIE 72

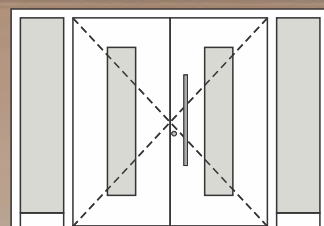

■ Typ 51

AAE 1734 B

Dekor zewnętrzny 3D
Tylko zewnętrzne lizeny 3 D
Relief tylko od wewnętrzne

Akcesoria

Pochwył na zewnątrz GM 517 ST

Kolor RAL 9007 FS
Panel zewnętrzny RAL 9005 matowy
Dekor zewnętrzny RAL 9007 FS
Listwy na zewnątrz RAL 9007 FS
Część boczna ST 01 / WG / 400
Motyw szkła MS 6945/S +
Numer domu HFG
Tylko w konstrukcji profilowej
AT 110 P
Opcja: Fingerscan BT 660
Pakiet Black Edition
Niska listwa dolna



DESIGN 02

Listwy 78 / 47 / 30 mm
Luz 13 mm

SPOJRZENIE, KTÓRE OZDABIA!
TERAZ NOWOŚĆ!

OPCJONALNIE: LUSTRO
WEWNĘTRZNE



AAE 1709 B

Dekor zewnętrzny 3D
Tylko zewnętrzne lizeny 3 D
Relief tylko od wewnętrzne

Aksesoria
Pochwył na zewnątrz GM 516 ST

Kolor HD 211 - Sosna Górska
Panel zewnętrzny RAL 9005 matowy
Dekor zewnętrzny HD 211 - Sosna Górska
Listwy na zewnątrz HD 211 - Sosna Górska
Część boczna ST 01 / WG / 400
Motyw szkła MS 6876/S +
Numer domu HFG
Tylko w konstrukcji profilowej AT 110 P
Opcja: Fingerscan BT 660
Pakiet Black Edition
Niska listwa dolna

DESIGN 01

Listwy 57 mm / Luz 13 mm

od 300
aż do 360



DESIGN 02

Listwy 78 / 47 / 30 mm
Luz 13 mm



AAE 1735

Dekor zewnętrzny 3D
Tylko zewnętrzne lizeny 3 D
Relief tylko od wewnętrzne

Aksesoria
Pochwył na zewnątrz GM 516 ST

Kolor RAL 9007 FS
Panel zewnętrzny RAL 9005 matowy
Dekor zewnętrzny RAL 9007 FS
Listwy na zewnątrz RAL 9007 FS
Część boczna ST 01 / WG / 400
Motyw szkła MS 6876/S +
Numer domu HFG
Tylko w konstrukcji profilowej AT 110 P
Opcja: Fingerscan BT 660
Pakiet Black Edition
Niska listwa dolna

MUDLA

INOTHERM Original Design

OCHRONA
WZORÓW
UŻYTKOWYCH
INOTHERM

DRZWI EKSKLUZYWNE

ALU DECOR

z listwami aluminiowymi 3D na zewnątrz



3D solidna wstawka



AAE 1719 BH

3D masywna rama (RAL 9005 matowy)
Aplikacje w kolorze czarnym
płaszczyznowo tylko na zewnątrz
Relief tylko od wewnętrzne

Aksesoria
Motyw szkła MS 6899
Pochwyt na zewnątrz ZAE 211 B

Kolor DD 424
Część boczna ST 01 / WG / 400
Motyw szkła MS 6899/S +

Numer domu HFG
Tylko w konstrukcji profilowej AT 110 P
Fingerscan BT 670
Opcja: Pakiet Black Edition

160



AAE 1718 B

3D masywna rama (RAL 9007 FS)
czarne aplikacje,
Aplikacje w kolorze czarnym
płaszczyznowo tylko na zewnątrz
Relief tylko od wewnętrzne

Aksesoria
Motyw szkła MS 6970
Pochwyt na zewnątrz ZAE 211 B

Kolor RAL 9007 FS
Tylko w konstrukcji profilowej AT 110 P
Opcja: Fingerscan BT 670
Pakiet Black Edition

od 220
aż do 280

160

DESIGN 03



AAE 1821 B

3D masywna rama (RAL 9007 FS)
czarne aplikacje,
Aplikacje płaszczyznowo tylko na zewnątrz
Relief tylko od wewnętrzne

Aksesoria MS 6943
Motyw szkła ZAE 214 B
Pochwyt na zewnątrz

RAL 9007 FS
Kolor RAL 9005 FS
Panel zewnętrzny RAL 9007 matowy
Dekor / Listwy na zewnątrz RAL 9007 FS
Część boczna ST 01 / WG / 400
Motyw szkła MS 6943/S + Numer domu HFG
Tylko w konstrukcji profilowej AT 110 P
Opcja: Fingerscan BT 670
Pakiet Black Edition

art

DRZWI EKSKLUZYWNE

Dynamiczna WYSOKOŚĆ

aż do 2950mm

**DODATKOWE
OŚWIETLENIE WEJŚCIA**

Drzwi wejściowe Inotherm mogą opcjonalnie być wyposażone w oświetlenie LED, które stylowo rozjaśnia wejście. Intensywność światła i godziny świecenia można komfortowo regulować timer lub poprzez wbudowany system Inosmart – sterowany w aplikacji Inosmart.

Opcje oświetlenia w elementach drzwi: pochwyty aluminiowe, profile zabezpieczające elewację, listwy oświetleniowe i daszki szklane.



AAE 1733 B

Dekor tylko na zewnątrz
Tylko zewnętrzne lizeny 3 D

Akcesoria
Pochwyty na zewnątrz ZAE 214 TF

Kolor 68 / 90512
Panel zewnętrzny RAL 9005 matowy
Listwy na zewnątrz 68 / 90512
Część boczna ST 01 / WG / 400
Motyw szkła MS 6944/S +

Numer domu HF
Tylko w konstrukcji profilowej AT 110 P
Opcja: Fingerscan BT 660
Niska listwa dolna

ST 50

AAE 1733 B

ST 01

DESIGN 05

Listwy 62 mm / Luz 12 mm



AAE 1733 B

Dekor tylko na zewnątrz
Tylko zewnętrzne lizeny 3 D

Akcesoria
Pochwyty na zewnątrz ZAE 214 B

Kolor HD 211
Panel zewnętrzny RAL 9005 matowy
Listwy na zewnątrz HD 211
Judasz BT 19 E B
Część boczna ST 01 / WG / 400
Motyw szkła MS 6976/S +

Numer domu HF
Tylko w konstrukcji profilowej AT 110 P
Opcja: Fingerscan BT 660
Niska listwa dolna
Daszek szklany

DRZWI EKSKLUZYWNE

3D

mit ALU Listwy poza

DESIGN 07

Listwy 78 mm / 47 mm /
30 mm / Luz 13 mm

od 220
aż do 280

DESIGN 06

100

S:1600 / L:1800

POŁĄCZENIA KOLORÓW:

RAL 7039 FS

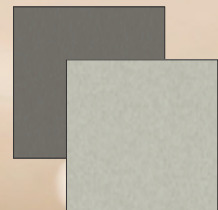

RAL 7044 FS

80 077 FS

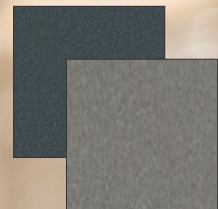

RAL 9007 FS

RAL 73 223 FS

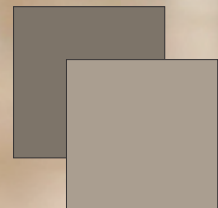

68 / 90512



inoSmart
SMART DOOR SYSTEM

BT 670

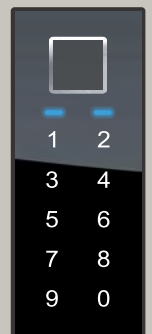

Fingerscan,
klawiatura.

AAE 1731 B

Dekor płaszczyznowo tylko na zewnątrz
Tylko zewnętrzne lizeny 3 D
Relief tylko od wewnętrzne

Akcesoria
Motyw szkła MS 6947
Pochwył na zewnątrz ZAE 214 B

Kolor RAL 9007 FS
Panel zewnętrzny RAL 9005 matowy
Listwy na zewnątrz RAL 9007 FS
Część boczna ST 01 / WG / 400
Motyw szkła MS 6947/S +
Numer domu HFG
Tylko w konstrukcji profilowej AT 110 P
Opcja: Fingerscan BT 670
Pakiet Black Edition

AAE 1732 B

Dekor płaszczyznowo tylko na zewnątrz
Tylko zewnętrzne lizeny 3 D
Relief tylko od wewnętrzne

Akcesoria
Motyw szkła MS 6948
Pochwył na zewnątrz ZAE 214 TF

Kolor 73 223 FS
Panel zewnętrzny 80 077 FS
Listwy na zewnątrz 73 223 FS
Część boczna ST 01 / WG / 400
Motyw szkła MS 6948/S +
Numer domu HFG
Tylko w konstrukcji profilowej AT 110 P
Opcja: Fingerscan BT 660
Pakiet Black Edition
Niska listwa dolna

AT SERIA

Seria AT – z ozdobnymi ramkami aluminiowymi

Seria AT opiera się na klasycznych, tradycyjnych wzorach, spójnych z ponadczasowym otoczeniem architektonicznym. Starannie dobrane kształty i detale tworzą piękny, elegancki rustykalny kształt drzwi wejściowych. Systemy profili serii podkreślają jakość wykończenia i zastosowanych materiałów oraz technologiczną doskonałość produktu. Ścisła kontrola w całym procesie produkcyjnym i kontrola końcowa drzwi wejściowych **EXCLUSIVE** zapewniają niskie koszty utrzymania i wyjątkowo długą trwałość. Do wszystkich modeli serii AT możesz dodać własną notatkę projektową poprzez indywidualne modyfikacje i stworzyć całkowicie unikalny **EKSKLUZYWNY** model drzwi wejściowych.

ATE 1291

Aluminiowa rama ornamentowa po obu stronach
Relief tylko na zewnątrz

Akcesoria
Motyw szkła MS 6614 +
Numer domu HFG
Pochwyt na zewnątrz ZAE 514

Kolor 80 077 FS
Część boczna ST 01 / WG / 400
Motyw szkła MS 6614/S
Opcja: Fingerscan BT 160



ATE 1283 B

Aluminiowa rama ornamentowa po obu stronach

Akcesoria
Motyw szkła MS 6971 +
Numer domu HFG
Pochwyt na zewnątrz ZAE 211 LF B

Kolor HD 224
Część boczna ST 01 / WG / 400
Motyw szkła MS 6971/S
Opcja: Fingerscan BT 670
Pakiet Black Edition
Onaświetlenie LED
Niska listwa dolna



WIDOK OD WEWNĄTRZNY

Kolor drzwi od strony wewnętrznej można spersonalizować zgodnie z własnymi preferencjami, co pozwala uzyskać indywidualny akcent, który uzupełnia Twój niepowtarzalny styl. Wybierz odcień, który idealnie uzupełni Twój dom, tworząc spójną narrację w harmonii z pozostałym wystrojem. Alternatywnie możesz wybrać kolor, który będzie wyrazisty i odważny.



ATE 1282

Widok wewnętrzny
Kolor wewnętrzny - RAL 9016 Glanz

DRZWI EKSKLUZYWNE

W przypadku modeli z ozdobną ościeżnicą w cenę wliczona jest KLASYCZNA FORMA - AT 110.

DESIGN OŚWIETLENIE LED

Eleganckie systemy oświetlenia LED wykonane z aluminium - różne kolory. Sterowanie czasu pracy i natężenia oświetlenia poprzez aplikację Inosmart lub poprzez timer.



ATE 1282

Aluminiowa rama ornamentowa po obu stronach

Akcesoria
Motyw szkła MS 6622
Pochwyt na zewnątrz GA 190 S P

Kolor RAL 9016 Glanz
Część boczna ST 01 / WG / 400
Motyw szkła MS 6622/S +
Opcja: Numer domu HFG
Fingerscan BT 670
Konstrukcja profil AT 110 P

ATE 1283 B

Aluminiowa rama ornamentowa po obu stronach

Akcesoria
Motyw szkła MS 6669 +
Numer domu HFG
Pochwyt na zewnątrz ZAE 211 LF B

Kolor 70 784 FS
Część boczna ST 01 / WG / 400
Motyw szkła MS 6669/S
Opcja: Fingerscan BT 670
Pakiet Black Edition
Onaświetlenie Design
Niska listwa dolna

AT

DRZWI EKSKLUZYWNE

INOTHERM Głęboka okładzina drzwi

Aby uzyskać gładkie wykończenie pomiędzy drzwiami a ścianą zewnętrzną, polecamy aluminiowy system głębokich okładez drzwiowych LP 200. Opcjonalnie wbudowane onaświetlenie LED bez problemu podniesie estetykę każdego wejścia.

System głębokiej okładziny drzwi jest wstępnie zamontowany na drzwiach, co zapewnia bezpieczny i wydajny transport, a także zapewnia płynny i łatwy montaż na miejscu.



ATE 1355 (550 mm)

ATE 1356 (450 mm)

Aluminium ramka ornamentowa tylko na zewnątrz
Aluminium aplikacje dołączone, tylko zewnętrzne
Relief tylko od wewnętrzne

Aksesoria

Pochwył na zewnątrz ZAM 34
Aplikacja aluminium E-350 (Stal szlachetna)
okapnik E-300 (80 077 FS)

Kolor 80 077 FS

Kołatka do drzwi BT 107

Judasz BT 19 E

Część boczna ST 01 / WG / 400

Motyw szkła MS 6475/S +

Numer domu HFG

Opcja: Konstrukcja profil LP 200

Fingerscan BT 670



ATE 1357 (550 mm)

ATE 1358 (450 mm)

Aluminium ramka ornamentowa tylko na zewnątrz
Aluminium aplikacje dołączone, tylko zewnętrzne
Relief tylko od wewnętrzne

Aksesoria

Pochwył na zewnątrz GA 190 S G
Aplikacja aluminium E-350 G (Stal szlachetna Złoto)
okapnik E-300 G (Stal szlachetna Złoto)

Kolor RAL 8014 FS

Kołatka do drzwi BT 107

Judasz BT 19 EG

Część boczna ST 01 / WG / 400

Motyw szkła MS 6782-18 G/S (Alu aplikacje Gold w LZR) + Numer domu HFG

DRZWI EKSKLUZYWNE

W przypadku modeli z ozdobną ościeżnicą w cenę wliczona jest KLASYCZNA FORMA - AT 110.

Daszek szklany z opcjonalnym oświetleniem LED

B: 1000 / 1200 / 1400 / 1600 / 1800

566

750 mm

80

360 mm



ATE 1122

Widok wewnątrz
Kolor wewnątrz - 70 784 FS
Klamka - ZIE 71



ATE 1122

Aluminium ramka ornamentowa
po obu stronach
Relief tylko na zewnątrz

Akcesoria
Motyw szkła MS 6681
Pochwyty na zewnątrz ZAE 705
okapnik E-300 (70 784 FS / Stal szlachetna matowa)

Kolor 70 784 FS
Część boczna ST 01 / WG / 400
Motyw szkła MS 6681/S +
Numer domu HFG
Opcja: Konstrukcja profil AT 110 P
Fingerscan BT 660
Daszek szklany



ATE 1123 BH

Aluminium ramka ornamentowa
po obu stronach

Akcesoria
Motyw szkła MS 6473
Pochwyty na zewnątrz ZAE 209 B
Kratka na zewnątrz GE 750 B

Kolor RAL 9005 matowy
Panel zewnętrzny DD 416 - Ciemny dąb łupany
ramka ornamentowa RAL 9005 matowy
Kołatka do drzwi BT 107 B
Część boczna ST 01 / WG / 400
Motyw szkła MS 6473/S + Numer domu HFG
Opcja: Fingerscan BT 670
Pakiet Black Edition



ATE 1451 (550 mm)

ATE 1453 (450 mm)

Aluminiowa rama ornamentowa po obu stronach
Alu aplikacja nakładana tylko na zewnątrz

Akcesoria
Motyw szkła

MR 337 - Rillenschliff auf
ESG satynowe białe mit Folie
GA 190 S P

Pochwyt na zewnątrz

Kolor 80 077 FS
Część boczna ST 01 / WG / 400
Motyw szkła MS 6677/S +
Numer domu HFG
Opcja: Fingerscan BT 670

inoSmart
SMART DOOR SYSTEM

BT 670

Fingerscan,
klawiatura.

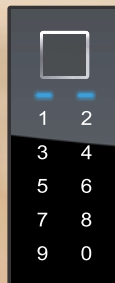

Prezentujemy najnowszą generację skanera linii papilarnych InoSmart Fingerscan, który podobnie jak wyjątkowe drzwi zewnętrzne Inotherm ucieleśnia jakość, bezpieczeństwo i wygodę.



ATE 1273 (550 mm)

ATE 1274 (450 mm)

Aluminiowa rama ornamentowa po obu stronach
Alu aplikacja nakładana tylko na zewnątrz

Akcesoria
Motyw szkła
Pochwyt na zewnątrz

MSS 6685
ZAM 7
Aplikacja aluminium E-350 (80 077 FS / Stal szlachetna)
okapnik E-300 (80 077 FS/ Stal szlachetna matowa)

Kolor 80 077 FS
Część boczna ST 01 / WG / 400
Motyw szkła MS 6685-18 EV1/S (Zastosowania aluminium w LZR) + Numer domu HFG
Opcja: Fingerscan BT 670



DRZWI EKSKLUZYWNE

W przypadku modeli z ozdobną ościeżnicą w cenę wliczona jest KLASYCZNA FORMA - AT 110.

Daszek szklany z opcjonalnym oświetleniem LED

B: 1000 / 1200 / 1400 / 1600 / 1800

500

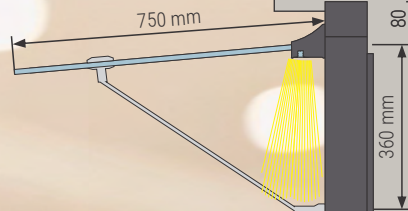

Aluminiowe aplikacje o szerokości 28 mm na środkowej szybie ESG zapewniają atrakcyjny wygląd i gładką powierzchnię, która umożliwia łatwe czyszczenie i konserwację.

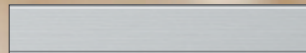

Anodowany EV 1

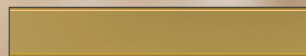

Anodowane złoto

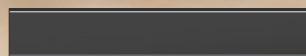

Anodowane na czarno

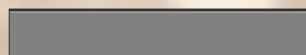

Kolorowy



ATE 1277

Aluminium ramka ornamentowa po obu stronach
Aluminium aplikacje nakładane tylko na zewnątrz

Akcesoria
Motyw szkła MSS 6927-28 TF (80 077 FS)
Pochwyt na zewnątrz GA 190 S P

Kolor 80 077 FS
Część boczna ST 01 / WG / 400
Motyw szkła MS 6927/S +
Numer domu HFG
Opcja: Konstrukcja profil AT 110 P
Fingerscan BT 670



ATE 1075 (500 mm)

Aluminiowa ramka ornamentowa po obu stronach

Akcesoria
Motyw szkła MS 6934
Pochwyt na zewnątrz ZAE 207 B

Kolor RAL 9016 polysk
Część boczna ST 01 / WG / 400
Motyw szkła MS 6934-18/S +
Numer domu HFG
Opcja: Konstrukcja profil AT 110
Fingerscan BT 670
Pakiet Black Edition
Niska listwa dolna

- POCHWYT ZEWNĘTRZNY SERIA 700
- STAL szlachetna MATOWY
- OPCJA: Fingerscan



ATE 1294

Aluminium ramka ornamentowa po obu stronach

- Akcesoria Motyw szkła MS 6928
- Pochwyt na zewnątrz ZAE 705
- Aplikacja aluminium E-350 (70 784 FS / Stal szlachetna)

- Kolor 70 784 FS
- Część boczna ST 01 / WG / 400
- Motyw szkła MS 6928/S + Numer domu HFG
- Opcja: Fingerscan BT 610



ATE 1070 (500 mm)

Aluminiowa ramka ornamentowa po obu stronach

- Akcesoria Motyw szkła MS 6972
- Pochwyt na zewnątrz GA 190 S P

- Kolor RAL 9007 FS
- Część boczna ST 01 / WG / 400
- Motyw szkła MS 6972/S + Numer domu HFG

WIDOK OD WEWNĄTRZNY

Kolor drzwi od strony wewnętrznej można spersonalizować zgodnie z własnymi preferencjami, co pozwala uzyskać indywidualny akcent, który uzupełnia Twój niepowtarzalny styl. Wybierz odcień, który idealnie uzupełni Twój dom, tworząc spójną narrację w harmonii z pozostałym wystrojem. Alternatywnie możesz wybrać kolor, który będzie wyrazisty i odważny.



ATE 1267

Widok wewnętrzny
Kolor wewnętrzny - RAL 9007 FS



ATE 1267 (550 mm)

ATE 1268 (450 mm)

Aluminiowa rama ornamentowa po obu stronach
Alu aplikacja nakładana tylko na zewnątrz

Aksesoria
Motyw szkła MS 6800
Pochwył na zewnątrz ZAE 705

Kolor 70 784 FS
Część boczna ST 01 / WG / 400
Motyw szkła MS 6800/S +
Numer domu HFG
Opcja: Konstrukcja profil AT
Fingerscan BT 610

DRZWI EKSKLUZYWNE



ATE 1243 (550 mm)

ATE 1246 (450 mm)

Aluminiowa rama ornamentowa po obu stronach
Alu aplikacja tylko na zewnątrz

Aksesoria
Motyw szkła MS 6684
Pochwył na zewnątrz GA 190 S P

Kolor RAL 9007 FS
Część boczna ST 01 / WG / 400
Motyw szkła MS 6684/S +
Numer domu HFG
Opcja: Konstrukcja profil AT 110 P
Fingerscan BT 670

ATE 1061

Widok wewnątrz
Kolor wewnątrz - RAL 9007 FS



ATE 1061

Aluminium ramka
ornamentowa po obu stronach

Aksesoria
Motyw szkła MS 6931
Pochwyt na zewnątrz ZAM 7

Kolor RAL 9007 FS
Część boczna ST 01 / WG / 400
Motyw szkła MS 6931/S +
Numer domu HFG
Opcja: Fingerscan BT 670



ATE 1100

Aluminiowa ramka
ornamentowa po obu stronach

Aksesoria
Motyw szkła MS 6932
Pochwyt na zewnątrz ZAE 707

Kolor 80 077 FS
Część boczna ST 01 / WG / 400
Motyw szkła MS 6932/S +
Numer domu HFG
Opcja: Fingerscan BT 610



DRZWI EKSKLUZYWNE

Daszek szklany z opcjonalnym oświetleniem LED

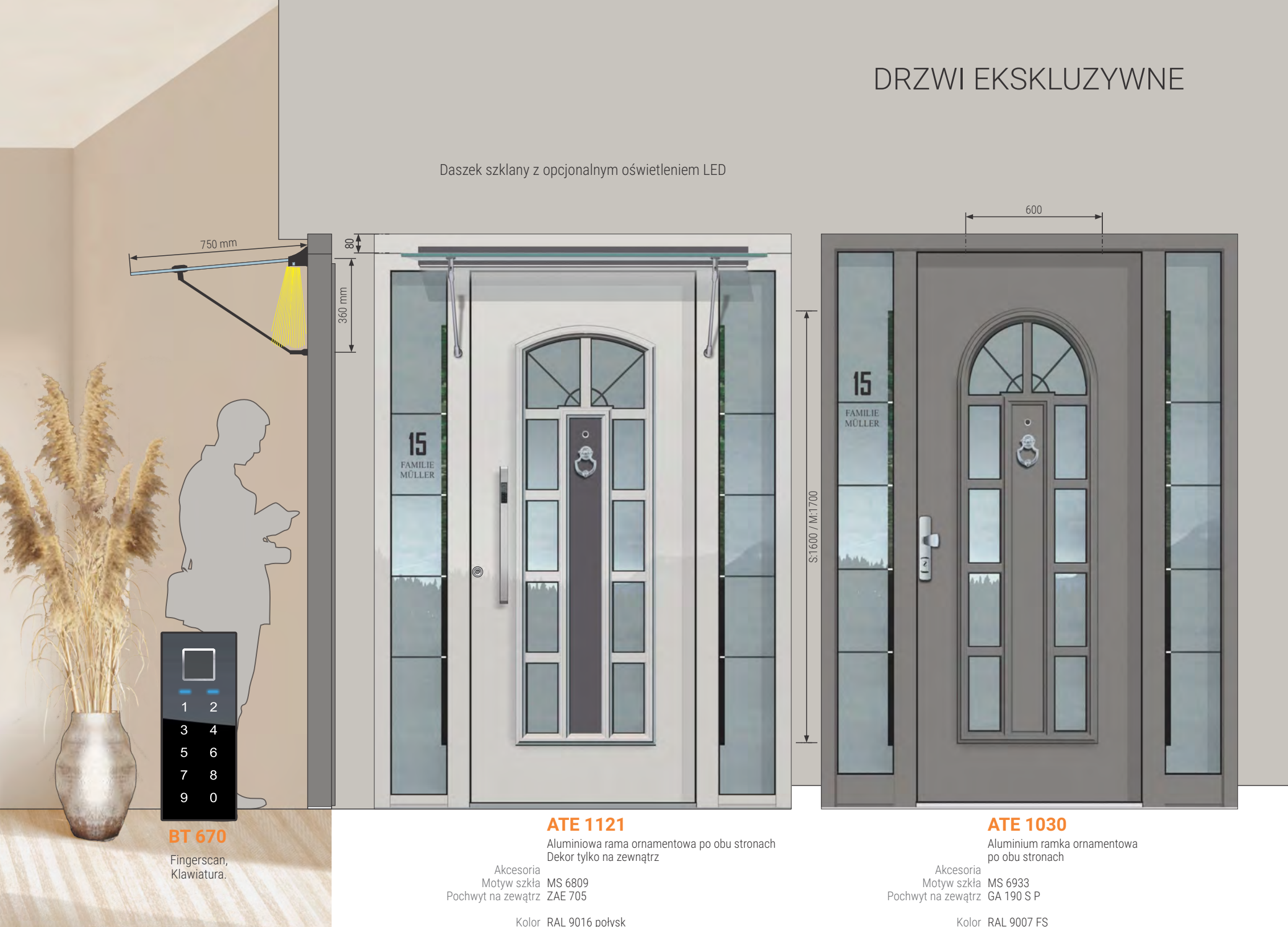

BT 670

Fingerscan,
Klawiatura.

ATE 1121

Aluminiowa rama ornamentowa po obu stronach
Dekor tylko na zewnątrz

Akcesoria
Motyw szkła MS 6809
Pochwył na zewnątrz ZAE 705

Kolor RAL 9016 połysk
Dekor zewnętrzny 70 784 FS
Judasz BT 19 E
Kołatka do drzwi BT 107
Część boczna ST 01 / WG / 400
Motyw szkła MS 6809/S +
Numer domu HFG
Opcja: Konstrukcja profil AT 110 P
Niska listwa dolna
Fingerscan BT 610
Szklany daszek

ATE 1030

Aluminium ramka ornamentowa
po obu stronach

Akcesoria
Motyw szkła MS 6933
Pochwył na zewnątrz GA 190 S P

Kolor RAL 9007 FS
Judasz BT 19 E
Kołatka do drzwi BT 107
Część boczna ST 01 / WG / 400
Motyw szkła MS 6933/S +
Numer domu HFG



ATE 1065 (550 mm)

Aluminiowa rama ornamentowa
po obu stronach
Alu aplikacja tylko na zewnątrz

Aksesoria
Motyw szkła MB 797
Aplikacja aluminium E-350 (70 784 FS / Stal szlachetna)
Pochwyt na zewnątrz GA 190 S P

Kolor 70 784 FS
Część boczna ST 01 / WG / 400
Motyw szkła MS 6202/S +
Numer domu HFG
Opcja: Fingerscan BT 670

Opcja: Motyw szkła
MR 327 szlif ryflowany
na ESG satynowe białe



Opcja: Motyw szkła MB
797 Witraż z Madras
Uadi biały, Szkło
fasetowe przezroczyste



ATE 1065 (550 mm)

Aluminium rama ornamentowa
po obu stronach
Alu aplikacja tylko na zewnątrz

Aksesoria
Motyw szkła MR 327
Pochwyt na zewnątrz GA 190 S P

Kolor HD 227



DRZWI EKSKLUZYWNE

W przypadku modeli z ozdobną ościeżnicą w cenę wliczona jest KLASYCZNA FORMA - AT 110.



Daszek szklany z opcjonalnym oświetleniem LED

B: 1000 / 1200 / 1400 / 1600 / 1800

750 mm

80

360 mm

15
FAMILIE
MÜLLER

BT 670

Fingerscan,
Klawiatura.

ATE 1265 (550 mm)

ATE 1266 (450 mm)

Aluminiowa rama ornamentowa po obu stronach
Alu aplikacja nakładana tylko na zewnątrz

Aksesoria
Motyw szkła MB 787
Pochwył na zewnątrz GA 190 S P
Aplikacja aluminium E-350 (70 784 FS / Stal szlachetna)

Kolor 70 784 FS
Część boczna ST 71 / WG / 400 (76 mm)
Motyw szkła MS 6680-18/S (Zastosowania aluminium w LZR)
Opcja: Fingerscan BT 670
Daszek szklany



600

500

ATE 1320 (600 mm)

ATE 1321 (500 mm)

Aluminium ramka ornamentowa
po obu stronach
Aplikacja aluminium
dołączone, tylko zewnętrzne

Aksesoria
Motyw szkła MB 737 E - mit Szkło z kwiatem lodu
I Facetten
Pochwył na zewnątrz GA 190 S P

Kolor HD 227 - Orzech włoski
Opcja: Fingerscan BT 670

Wyróżnia się gładkimi powierzchniami, czystymi i prostymi liniami. Podstawowe kształty modeli są proste i pozbawione zbędnych dodatków, co zapewnia aktualność modeli. W serii projektowej nacisk położony jest na jakość wykończenia końcowego, użyte materiały i doskonałość techniczną. Ścisła kontrola w całym technicznym procesie produkcji oraz końcowa kontrola drzwi **SELECT** zapewniają bardzo długą żywotność przy minimalnej konserwacji. Do wszystkich modeli serii AG możesz dodać swój indywidualny styl, dokonując mniejszych lub większych zmian, tworząc całkowicie unikalny model drzwi **SELECT**.

SELECT Aluminium

od
0,89
W/m²K



- 3** **USZCZELKI OBWODOWE** w ościeżnicy i skrzydle, ze wzmocnionymi wulkanizowanymi łączeniami narożników
- * **SPECJALNA BARIERA TERMICZNA** we wrębie
- 3** **REGULOWANIE 3-CZĘŚCIOWE** zawiasy rolkowe
- * **5 ZASUWNICA** z hakami i bolcami 45 mm Dornmass oraz listwa na całej długości ościeżnicy ze stali szlachetnej
- 3** Płyty aluminiowe o grubości zewnętrznej 3 mm i wewnętrznej o grubości 2 mm
- * Standardowa **ROZETA BEZPIECZNA i KLAMKA WEWNĘTRZNA** z matowej stali szlachetnej
- * **PRÓG TERMICZNY** z aluminium EV1 kolor srebrny, po montażu niewidoczne mocowania
- * standardowy **PROFIL STATYCZNY** pod progiem

SELECT Szkło

od
1,1
W/m²K



WYBIERZ DRZWI WEJŚCIOWE

Wyposażenie standardowe



ASS 1601

Szprosy 150 mm 84 mm

Akcesoria
Motyw szkła MS 6596
Pochwył na zewnątrz ZAE 709

Kolor 70 784 FS
Część boczna ST 01 / WG / 400
Motyw szkła MS 6596/S +
Numer domu HFG
Opcja: Fingerscan BT 610



3 TRÓJCZĘŚCIOWE Zawiasy rolkowe

Standardem w każdych drzwiach wejściowych są trzy solidne i regulowane trzyczęściowe Zawiasy rolkowe. Dostępne w wersji anodowanej EV1 lub opcjonalnie w jednym z 16 standardowych kolorów.

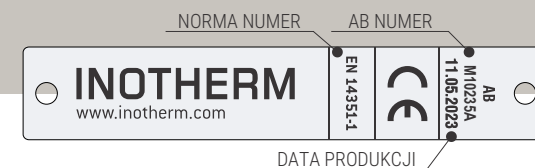
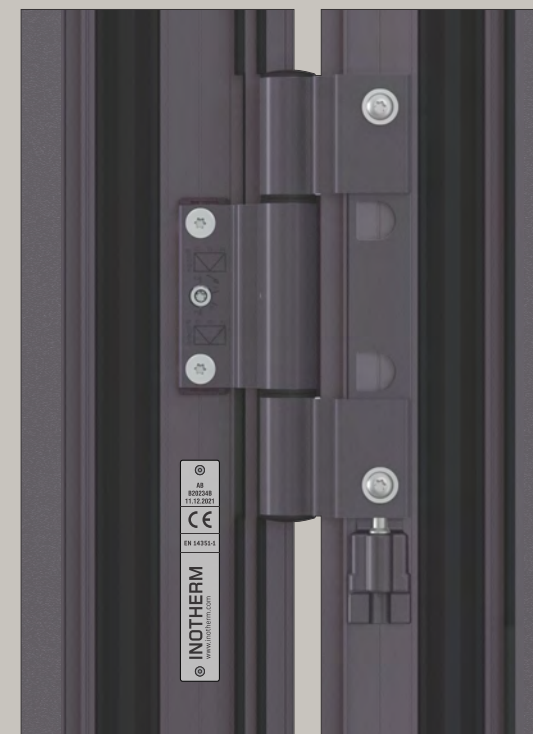

TABLICZKA ZNAMIONOWA PRODUKTU

Każde drzwi wyposażone są w tabliczkę znamionową ze stali szlachetnej, z wygrawerowanym laserowo numerem zamówienia, zapewniającym trwałą czytelność. Numer ten umożliwia łatwe wyszukanie niezbędnych informacji na temat zamówionych drzwi.

ANALIZA LINII PAPILARNYCH, CZY MOŻNA JE WYKORZYSTAĆ DO IDENTYFIKACJI

Aplikację InoSmart Fingerscan można teraz wykorzystać do analizy linii papilarnych danej osoby, co pozwala na wstępną ocenę przydatności do skanowania i przydatności do korzystania z systemu InoSmart Fingerscan.

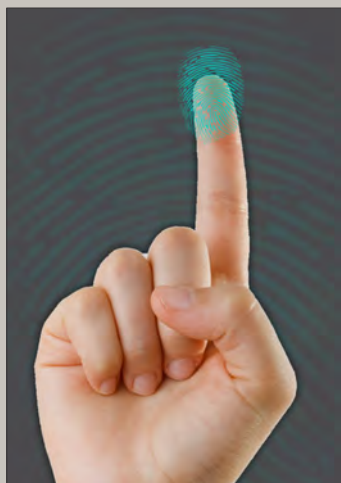

ASS 1700

Wypełnienie szklane

Akcesoria
Motyw szkła MS 6597
Pochwyt na zewnątrz ZAE 67 F

Kolor 80 077 FS
Część boczna ST 01 / WG
Motyw szkła MS 6597/S +
Numer domu HFG
Opcja: Fingerscan BT 670
Typ 08



ASS 1700

Wypełnienie szklane

Akcesoria
Motyw szkła MS 6246 +
Numer domu HFG
Pochwyt na zewnątrz ZAE 67 F

Kolor 70 784 FS
Opcja: Fingerscan BT 670
Typ 02

WYBIERZ DRZWI WEJŚCIOWE



BT 670

Fingerscan,
Klawiatura..

ASS 1700

Wypełnienie szklane

Akcesoria
Motyw szkła MS 6598
Pochwyt na zewnątrz ZAE 67 F

Kolor RAL 9007 FS
Część boczna ST / WG
Motyw szkła MS 6598/S +
Numer domu HFG
Opcja: Fingerscan BT 670
Niska listwa dolna
Daszek szklany
Skrzynka pocztowa Renz



ASS 1711

Szpros 150mm

Akcesoria
Motyw szkła MS 6601
Pochwyt na zewnątrz ZAE 514

Kolor 70 784 FS
Część boczna ST 01 / WG
Motyw szkła MS 6601/S +
Numer domu HF (czarny)
Opcja: Fingerscan BT 610

ANALIZA LINII PAPILARNYCH, CZY MOŻNA JE WYKORZYSTAĆ DO IDENTYFIKACJI

Aplikację InoSmart Fingerscan można teraz wykorzystać do analizy linii papilarnych danej osoby, co pozwala na wstępną ocenę przydatności do skanowania i przydatności do korzystania z systemu InoSmart Fingerscan.

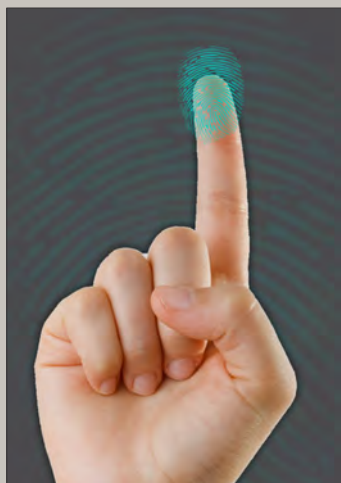

ASS 1700

Wypełnienie szklane

- Akcesoria
- Motyw szkła MS 6602
- Pochwył na zewnątrz ZAE 67 F
- Kolor 70 784 FS
- Część boczna ST 01 / WG
- Motyw szkła MS 6602/S +
Numer domu HF (czarny)
- Opcja: Fingerscan BT 670
Daszek szklany
Typ 51

BANK



Otwieranie do wewnątrz
Opcja: otwieranie na zewnątrz

WYBIERZ DRZWI WEJŚCIOWE

NOWOŚĆ!

NISKA LISTWA DOLNA w naświetlu bocznym

Niska listwa dolna w naświetlach bocznych na pierwszy rzut oka może wydawać się niepozorna. Poprzez postęp w rozwoju drzwi wejściowych możliwe jest teraz ukrycie ościeżnicy za fasadą, dzięki czemu uwaga jest skierowana na niską listwę dolną. Nie pogarsza się przy tym bezpieczeństwa drzwi. Listwa dolna jest na zewnątrz celowo czarna, tak by się lepiej komponowała w całość drzwi. Od wewnątrz listwa dolna jest w kolorze ościeżnicy.



NISKA LISTWA DOLNA

Kolor - RAL 9005 matowy



ASS 1773

Szpros 150 mm

Akcesoria
Motyw szkła MS 6603
Pochwyt na zewnątrz ZAE 607 S

Kolor 70 784 FS
Opcja: Typ 22



ASS 1773

Szpros 150 mm

Akcesoria
Motyw szkła MS 6700
Pochwyt na zewnątrz ZAE 27 F B

Kolor 80 077 FS
Część boczna ST 01 / WG / 400
Motyw szkła MS 6700/S +
Numer domu HFG

DODATKOWE OŚWIETLENIE WEJŚCIA

Drzwi wejściowe Inotherm mogą opcjonalnie być wyposażone w oświetlenie LED, które stylowo rozjaśnia wejście. Intensywność światła i godziny świecenia można komfortowo regulować timer lub poprzez wbudowany system Inosmart – sterowany w aplikacji Inosmart.

Opcje oświetlenia w elementach drzwi: pochwyty aluminiowe, profile zabezpieczające elewację, listwy oświetleniowe i daszki szklane.



ASS 1720

Szpros 150 mm

Akcesoria
Motyw szkła MS 6252 +
Numer domu HFG
Pochwyt na zewnątrz ZAE 67 F

Kolor 80 077 FS
Część boczna ST 01 / WG / 400
Motyw szkła MS 6252/
Opcja: Fingerscan BT 670



ASS 1727 B

Szpros 84 / 150 mm

Akcesoria
Motyw szkła MS 6255
Pochwyt na zewnątrz ZAE 214 B

Kolor 80 077 FS
Panel zewnętrzny DD 424
Część boczna ST 01 / WG / 400
Motyw szkła MS 6255/S +
Numer domu HFG
Opcja: Fingerscan BT 670
Pakiet Black Edition
Niska listwa dolna

WYBIERZ DRZWI WEJŚCIOWE

Daszek szklany z opcjonalnym oświetleniem LED

B: 1000 / 1200 / 1400 / 1600 / 1800

MOTYW SZKŁA

Przezroczysta górna część, nr domu filia.
Opcja: wszystkie pola satynowane bez dopłaty.

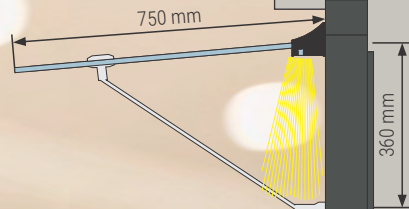

BT 19 E

Cyfrowy wizjer drzwi

jednostka wewnętrzna



Jednostka zewnętrzna



Ten zaawansowany wizjer drzwiowy, wyposażony w kamerę i kolorowy monitor LCD, umożliwia identyfikację gości na progu domu za pomocą prostego naciśnięcia przycisku.

Opcja: **BT 19 EB**
wizjer drzwiowy czarny



ASS 1721

Szpros 150 mm

Akcesoria
Motyw szkła MS 6604
Pochwyt na zewnątrz ZAE 67 F
Judasz BT 19 E

Kolor 80 077 FS
Część boczna ST 01 / WG / 400
Motyw szkła MS 6604/S +
Numer domu HFG
Opcja: Fingerscan BT 670



ASS 1721

Szpros 150 mm

Akcesoria
Motyw szkła MS 6256 +
Numer domu HFG
Pochwyt na zewnątrz ZAE 200 B ML
Judasz BT 19 E B

Kolor HD 211
Część boczna ST 01 / WG / 400
Motyw szkła MS 6256/S
Opcja: Fingerscan BT 670
Pakiet Black Edition
Niska listwa dolna



inoSmart
SMART DOOR SYSTEM

BT 670

Fingerscan,
klawiatura.

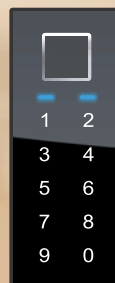

Przedstawiamy najnowszą generację skanera linii papilarnych InoSmart Fingerscan, który podobnie jak wyjątkowe drzwi zewnętrzne Inotherm ucieleśnia jakość, bezpieczeństwo i wygodę.



ASS 1730

Szpros 84 mm

Akcesoria
Motyw szkła MS 6696 +
Numer domu HFG
Pochwyt na zewnątrz ZAE 214 TF

Kolor 80 077 FS
Panel zewnętrzny DD 424
Część boczna ST 01 / WG / 400
Motyw szkła MS 6696/S
Opcja: Fingerscan BT 660
Niska listwa dolna

ASS 1730 B

Szpros 84 mm

Akcesoria
Motyw szkła MS 6605
Pochwyt na zewnątrz ZAE 214 TF

Kolor RAL 9007 FS
Panel zewnętrzny RAL 9005 matowy
Część boczna ST 01 / WG / 400
Motyw szkła MS 6605/S +
Numer domu HFG
Opcja: Fingerscan BT 670
Pakiet Black Edition
Niska listwa dolna



WYBIERZ DRZWI WEJŚCIOWE



WLICZONE W CENĘ Z
rowkami Relief lub bez nich
przy modleach Dekor
drewniany

Daszek szklany z opcjonalnym oświetleniem LED

B: 1000 / 1200 / 1400 / 1600 / 1800

750 mm

360 mm

180 84

ASS 1661

Widok wewnątrz
Kolor wewnątrz - 70 784 FS
Klamka wewnętrzna - ZIE 71

ASS 1661

Szpros 84 mm
Relief tylko na zewnątrz

Akcesoria
Motyw szkła MS 6606
Pochwył na zewnątrz ZAE 67 F

Kolor 70 784 FS
Część boczna ST 01 / WG / 400
Motyw szkła MS 6606/S +
Numer domu HFG

Opcja: Fingerscan BT 670
Niska listwa dolna
Daszek szklany

ASS 1796

Szpros 84 mm
Aplikacje ze stali szlachetnej
płaszczyznowo tylko na zewnątrz

Akcesoria
Motyw szkła MS 6607
Pochwył na zewnątrz ZAE 607 S

Kolor 80 077 FS
Część boczna ST 01 / WG / 400
Motyw szkła MS 6607/S +
Numer domu HFG
Opcja: Fingerscan BT 670

THH

Naświetle górne

Wersja

PANEL GÓRNY

W przypadku większych wysokości od 2700 mm do 3200 mm można zamontować na stałe panel górny (który w razie potrzeby można również zdjąć). Panele górne w konstrukcji skrzydła sprawiają, że drzwi wydają się wysokie, smukłe i bardzo nowoczesne.

Drzwi z panelem górnym umożliwiają wysokie otwarcie w celu wniesienia wyższych przedmiotów. Ten wariant jest możliwy praktycznie we wszystkich modelach drzwi. Pozioma fuga pomiędzy skrzydłem a naświetlem górnym wygląda przy tym jak ozdobne frezowanie.

AGE 1011 BH

Aplikacje w kolorze czarnym płaszczyznowo tylko na zewnątrz

Akcesoria

Pochwył na zewnątrz ZAE 216 B

Kolor 70 784 FS
 Panel zewnętrzny DD 423
 Judasz BT 19 EB
 Kołatka do drzwi BT 107 B
 Część boczna ST 01 / WG / 400
 Motyw szkła MS 6058/S +
 Numer domu HFG
 Opcja: Fingerscan BT 670
 Pakiet Black Edition
 Niska listwa dolna
 Daszek szklany
 Skrzynka pocztowa Renz

NAŚWIETLE GÓRNE TYP A
 w wykonaniu skrzydła drzwi z
 możliwością odchylnego otwierania

NAŚWIETLE GÓRNE TYP C
 wypełnienie wsadowe ze słupkami poziomymi,
 możliwy demontaż poprzez listwy przyszybowe



AGE 1011 BH

ST 50

AGE 1011 BH

ST 01

DRZWI EKSKLUZYWNE

Element multifunkcyjny

Element multifunkcyjny

5500

2500



ST 07

Drzwi wejściowe z panelem bocznym i skrzynką na listy BK 20 F

AAE 1731 B

Standardowy model 3D

FIX 110

Element narożny ze słupkiem stałym

TYP ST 104

Część boczna z oknem D/DK

- Poszerzenia ościeżnic
- Daszek szklany z oświetleniem LED
- System otwierania drzwi InoSmart Fingerscan
- Modele wypełnień drzwi
- Aluminiowe pochwyty z opcjonalnym oświetleniem LED
- Szklana część boczna ze zintegrowanym systemem skrzynek pocztowych RENZ
- Z profilem ochrony elewacji lub bez
- Niska listwa dolna
- Profil podłoża / rynna drenażowa

THH

część boczna z oknem uchylno-obrotowym

Przedstawiamy nasze innowacyjne okno uchylno-rozwierane do naświetli – zaawansowane rozwiązanie dostosowane do przejść wejściowych wymagających skutecznej wentylacji. Ten zaawansowany technologicznie system okienny płynnie integruje się z naszymi drzwiami, tworząc eleganckie połączenie, które zapewnia optymalną funkcjonalność i oszczędność przestrzeni.

Spełniamy Twoje życzenie i wprowadzamy do programu drzwi ze skrzydłem uchylno-rozwieralnym w naświetlu bocznym. Podobnie jak w przypadku naszych renomowanych drzwi wejściowych, przy projektowaniu tego okna postawiliśmy na wyjątkową jakość, w tym wysokiej jakości szkło, bezpieczne połączenia i zintegrowane okucia gwarantujące bezpieczeństwo na najwyższym poziomie. To wszechstronne okno umożliwia pełne otwarcie lub uchYLENIE, co jest wygodne podczas dostaw lub cieszenia się świeżym powietrzem w przedpokoju.

Wszystkie elementy okien rozwierno-uchylnych mogą być wykonane z profilem dolnym lub rynną odwadniającą. Dolny profil wzmocnieniowy jest w standardzie.

Min. szerokość 526 mm
max. szerokość 1000 mm

Opcja: Złącze narożne lub
połączenie ościeżnic na wprost

Min. szerokość 548 mm
max. szerokość 1000 mm



TYP ST 102

Okno uchylno-rozwierane
w naświetlu bocznym

AGE 1011 B

Aplikacje w kolorze czarnym
płaszczyznowo tylko na zewnątrz

Aksesoria
Pochwył na zewnątrz ZAE 215 B

Kolor 70 784 FS
Część boczna ST 01 / WG / 400
Motyw szkła MS Streifen/S+

Numer domu HFG
Opcja: Fingerscan BT 670
Pakiet Black Edition

TYP ST 101

Oddzielna część boczna ze
skrzydłem D/DK

S / M / L = aż do 2350 mm

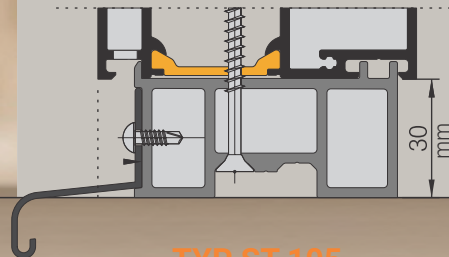
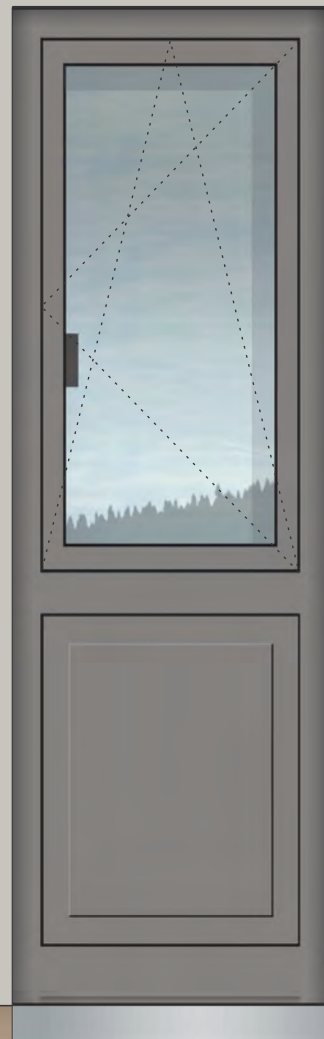
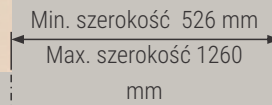
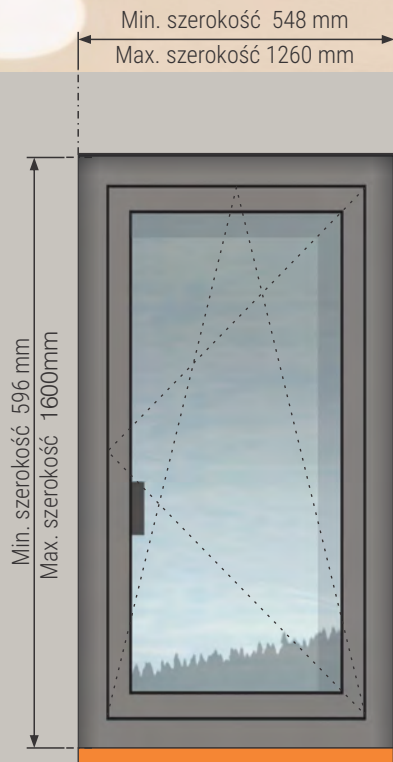

TYP ST 105

Osobne okno ze skrzydłem D/DK i parapetem
Profil 30 mm

TYP ST 103

Osobna część boczna ze skrzydłem D/DK i panelem w dolnej części

TYP ST 104

Część boczna ze skrzydłem D/DK i szkłem w dolnej części

AGE 1048

Aplikacje w kolorze czarnym płaszczyznowo tylko na zewnątrz
Relief tylko na zewnątrz

Aksesoria
Pochwył na zewnątrz GM 416 TF

Kolor RAL 9007 FS
Część boczna ST 01 / WG / 400
Motyw szkła MS Streifen/S +
Numer domu HFG
Opcja: Fingerscan BT 660

OKNO uchylno-uchylne w naświetlu bocznym

Przedstawiamy Państwu nasze drzwi wejściowe z opcjonalnym oknem uchylno-rozwiernym w ścianie bocznej. Okno wyposażone jest w kryte okucia firmy Schüco i w połączeniu z potrójnym przeszkleniem ($U_g=0,5 \text{ W/m}^2\text{K}$) zapewnia najwyższy stopień bezpieczeństwa użytkowania zarówno w stanie zamkniętym, jak i uchylonym. We wszystkim, co robimy, zwracamy uwagę na pierwszorzędne wykończenie, dlatego listwy przyszybowe i uszczelnienia są takie same, jak w drzwiach wejściowych, co zapewnia nie tylko nieograniczoną funkcjonalność, ale także harmonijny wygląd wnętrza.

FG 100 - Klamka okienna



* Wszystkie elementy dostępne z profilem progowym bazowym lub bez.
* Wszystkie inne konfiguracje na zamówienie.

Specyfikacje techniczne

Nowy automatyczny próg drzwiowy nie tylko osiąga wysokie wyniki pod względem dostępności, ale także zapewnia maksymalną stabilność.

Obecnie w budownictwie większy nacisk kładzie się na planowanie, budowę i życie bez barier, ze szczególnym naciskiem na dostępność, szczególnie w przypadku drzwi zewnętrznych. Ważne jest, aby zapewnić dostępność i skutecznie uniemożliwić przedostawanie się czynników takich jak wiatr, zacinający deszcz i hałas do wnętrza. Nasz automatyczny próg drzwiowy kompleksowo spełnia stawiane wymagania, wykazując się serią zalet:

- Znacząco ulepszony system uszczelniający, dzięki czemu lepsza jest szczelność na wody opadowe, odporność na wiatr oraz izolacja akustyczna
- Łatwa konserwacja, umożliwiająca prosty demontaż w celu wymiany uszczelki
- Beznarzędziowa regulacja
- Opuszczanie równoległe z automatyczną kompensacją poziomu i zabezpieczeniem przed przeciążeniem
- Automatyczna kompensacja wysokości
- Mniejsze siły uwalniające • Drzwi wejściowe Standardowo wyposażone są w dolny profil statyczny / znacząco polepsza on stabilność konstrukcji drzwiowej

Automatyczna uszczelka drzwi



Rynna drenażowa 80 mm

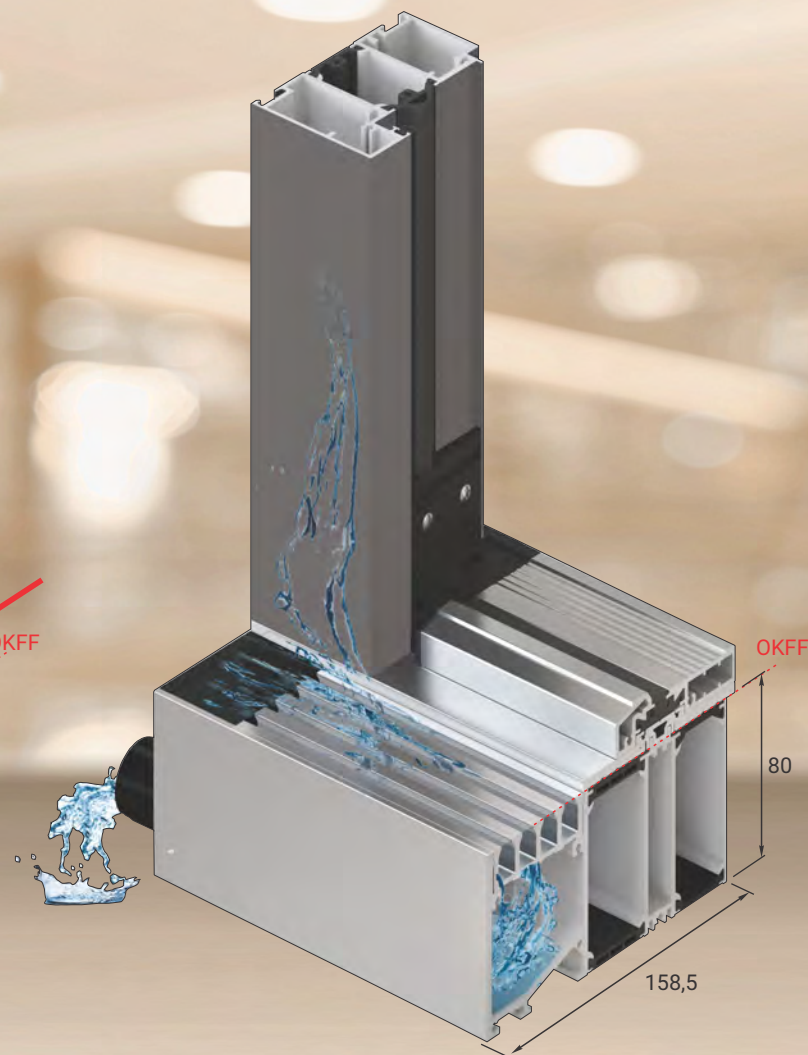

Wysokiej jakości rynna odwadniająca Inotherm zapewnia kontrolowany odpływ wody przed wejściem.

Plusy:

- Bezpieczne i szybkie odprowadzanie nawet dużych ilości wody. Unikanie tworzenia się kałuż wodnych w obszarze elewacji
- Ochrona wnętrza przed wnikaniem wilgoci
- Pożyteczne przy konserwacji i pielęgnacji

DRZWI EKSKLUZYWNE



Ukryte zawiasy drzwiowe



OKFF

Ukryte Zawiasy drzwiowe dostępne są za dopłatą.

Smukła dolna listwa w części bocznej



OKFF

Całkowicie ukryty zawias rolkowy to cecha wyróżniająca, która podnosi estetykę drzwi INOTHERM, nadając im nowoczesny i opływowy wygląd, idealnie pasujący do wejścia frontowego.

Produkt ten płynnie łączy wyrafinowany design z solidną technologią, jest w stanie utrzymać ciężary do 120 kg. Jego zalety rozciągają się na proces montażu, gdzie dwuczęściowa systemy profili umożliwia łatwy montaż i demontaż skrzydła drzwi. Przyjazny dla użytkownika system regulacji 3D dodatkowo zwiększa wygodę, umożliwiając łatwe dostosowanie szerokości, wysokości i docisku.

Niska listwa dolna w nasświetlach bocznych na pierwszy rzut oka może wydawać się niepozorna. Poprzez postęp w rozwoju drzwi wejściowych możliwe jest teraz ukrycie ościeżnicy za fasadą, dzięki czemu uwaga jest skierowana na niską listwę dolną. Nie pogarsza się przy tym bezpieczeństwa drzwi. Listwa dolna jest na zewnątrz celowo czarna, tak by się lepiej komponowała w całość drzwi. Od wewnątrz listwa dolna jest w kolorze ościeżnicy.

OPCJA NISKA LISTWA DOLNA

STANDARD

Kolor dopasowany do drzwi

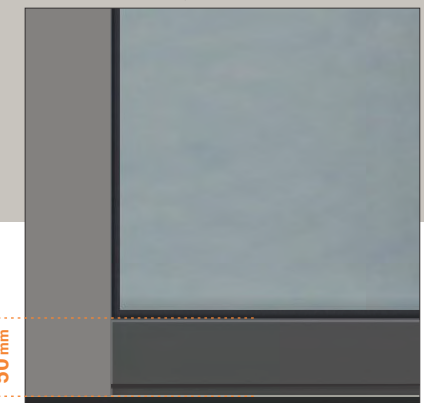

BLACK EDITION
Kolor - RAL 9005 matowy

MOTYW SZKŁA - MS



Model: AGE 1090 B (Motyw szkła MS 6975)

MOTYW SZKŁA – MS (szkoło przezroczyste z motywem)

Szklane motywy w połączeniu z nieprzezroczystymi i przezroczystymi powierzchniami fascynują i nadają drzwiom wyrazisty i zaakcentowany wygląd. W przypadku motywów ze szkła MS poziome paski są przezroczyste.

G2 - SZKŁO ORNAMENTOWE GRUPA



ESG

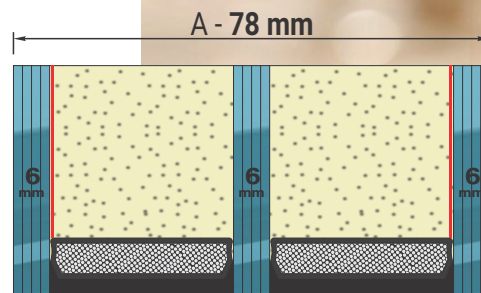
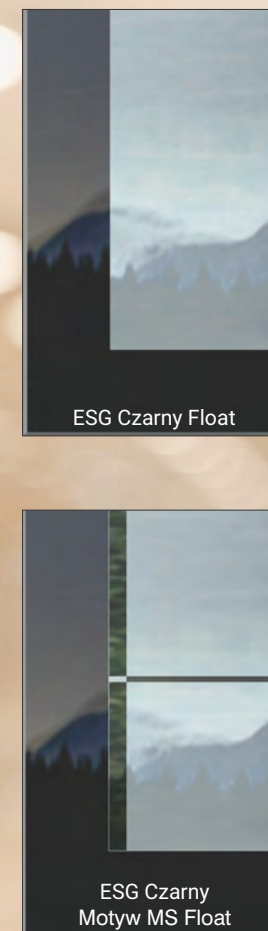

3

SZYBY CIEPŁOCHRONNE

(Wartość $U=0,5 \text{ W/m}^2\text{K}$) w połączeniu ze szkłem z motywem lub ornamentem

KOMBINACJE SZKŁA SKRZYDŁA

- WEWNĄTRZ - Przezroczyste szkło float z powłoką metaliczną
 - LAM 6 mm przezroczysty z powłoką metaliczną
- ŚRODEK - Przezroczyste szkło z motywem lub bez
 - Szkło ornamentowe
 - Szkło Parsol z motywem lub bez
- POZA - Przezroczyste szkło float z powłoką metaliczną
 - LAM 6 mm przezroczysty z powłoką metaliczną

Wszystkie inne kombinacje szyb na zapytanie.

Szkoło emaliowane na czarno zapewnia luksusowy i nowoczesny wygląd. Gładka, odbłaskowa powierzchnia tworzy wizualną głębię i elegancję. Jest łatwa w pielęgnacji oraz odporna na zarysowania i zużycie.

DRZWI EKSKLUZYWNE

SZKŁO ORNAMENTOWE GRUPA - G4

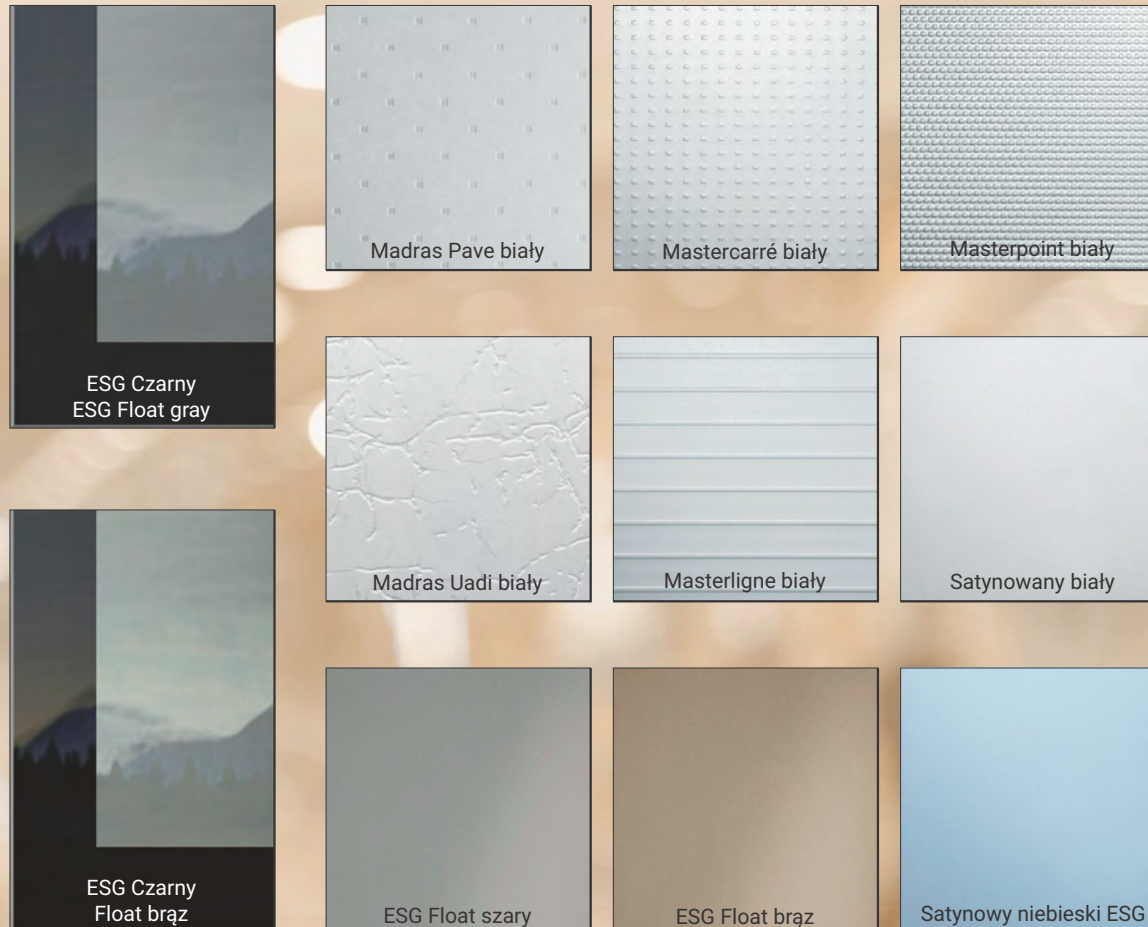

MOTYW SZKŁA - MSS



KOMBINACJE SZKŁA CZĘŚCI BOCZNE

- WEWNĄTRZ - Przechypane szkło float z powłoką metaliczną
- LAM 6 mm przechypane z powłoką metaliczną
- ŚRODEK - Przechypane szkło z motywem lub bez
- Szkło ornamentowe
- Szkło Parsol z motywem lub bez
- AU EN - Przechypane szkło float z powłoką metaliczną
- LAM 6 mm przechypane z powłoką metaliczną

Wszystkie inne kombinacje szyb na zapytanie.

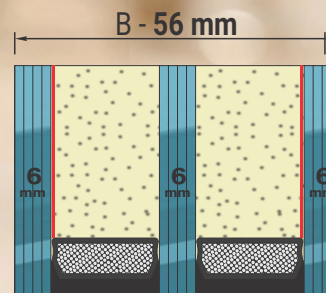

3

POTRÓJNE PRZESZKLENIE
(współczynnik $U = 0,5 \text{ W/m}^2\text{K}$)
w połączeniu z motywami i szkłem ornamentowym

Model: AAE 1072 (Motyw szkła MSS 6613)

OPCJA MOTYW SZKŁA – MSS (szkło Satinato z motywem)

Jeśli klient nie chce szkła przechypane, może zamówić szkło satynowane z motywem MSA. W zależności od koloru drzwi klient może wybrać pomiędzy Satinato: biały, niebieski lub zielony)

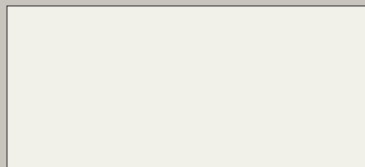

RAL 9016 - biały standardowy

F - STANDARDOWY KOLOR
RAL 9016 POŁYSK
(WLICZONE W CENĘ)

Kolorowe Zawiasy rolkowe drzwiowe w grupach kolorów F i F1

Aby podnieść i zharmonizować estetykę wnętrza, nasza standardowa oferta obejmuje Zawiasy rolkowe do drzwi w kolorach Fine Structure/Metallic z grup F i F1, bez dodatkowych kosztów. W przypadku drzwi w innych kolorach Zawiasy rolkowe standardowo dostarczane są w kolorze anodowanym EV1 lub za dopłatą istnieje możliwość doposażenia w malowanie proszkowe w kolorach z grupy F2 lub F3.

F1 - GRUPA KOLORÓW: DROBNA STRUKTURA /
METALICZNE (Za dopłatą)

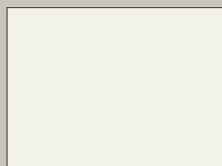

RAL 9016 FS - biały standardowy

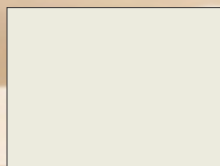

RAL 9010 FS - Czysta biały

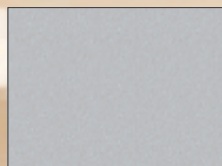

RAL 9006 FS - Białe aluminium

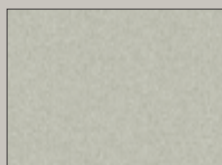

RAL 7044 FS - Jedwabisty szary

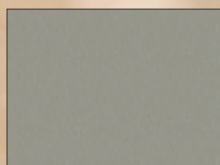

RAL 7030 FS - Kamienny szary

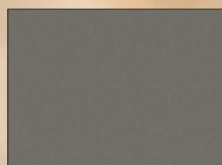

RAL 7039 FS - Kwarcowy szary



RAL 9007 FS - Szare aluminium

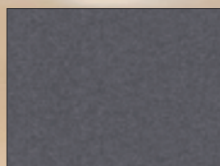

70 784 FS - Szary Sprengel

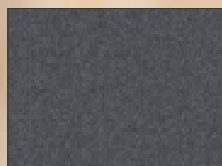

80 077 FS - Eisenglimmer DB 703

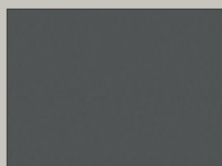

RAL 7043 FS - Szary ruch



71 334 FS - Antracytowy szary

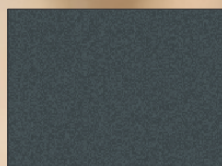

RAL 7016 FS - Antracytowy szary

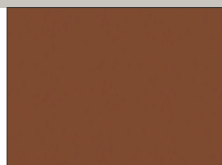

RAL 8007 FS - Płowy brąz

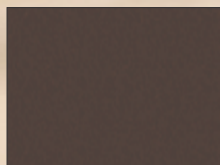

RAL 8014 FS - brąz sepia

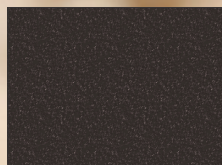

RAL 8022 FS matowy -
Ciemny brąz

F2 - GRUPA KOLORÓW: MATOWY
(Za dopłatą)

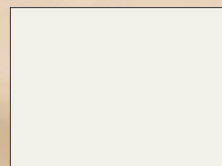

RAL 9016 MATOWY -
biały standardowy

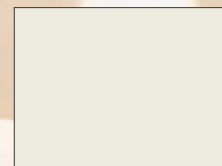

RAL 9010 MATOWY - Czysta biały

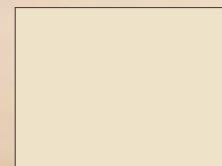

RAL1013 MATOWY - Ostryga
biały

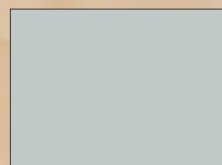

RAL 7035 MATOWY - Jasnoszary



RAL 7036 MATOWY - Platynowy
szary



RAL 7037 MATOWY - Zakurzony
szary



RAL 7005 MATOWY - szary myszka

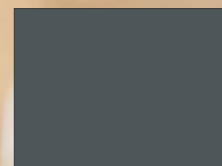

RAL 7012 MATOWY -
Bazaltowy szary

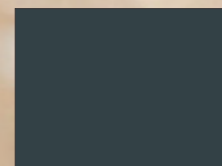

RAL 7016 MATOWY -
Antracytowy szary

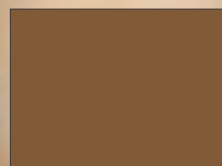

RAL 8003 MATOWY -
Gliniany brąz

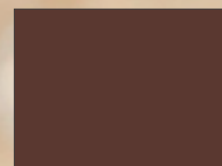

RAL 8016 MATOWY
- Mahoniowy brąz

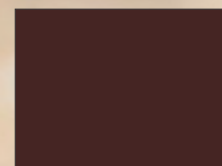

RAL 8017 MATOWY -
Czekoladowy brąz

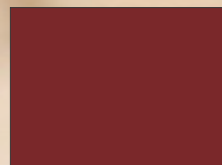

RAL 3004 MATOWY - Fioletowo-
czerwony



RAL 6005 MATOWY - zieleń mchu

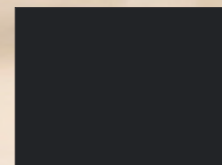

RAL 9005 MATOWY -
Głęboka czerń

10

Lat gwarancji

Na odporność na warunki atmosferyczne powodujące nienaturalne zmiany koloru i powstawanie pęknięć na powierzchniach profili drzwiowych aluminiowych, które mogą być zarówno eleksydowane jak i malowane proszkowo.



F3 - GRUPA KOLORÓW 68: BARDZO TRWAŁE KOLORY (Za dopłatą)

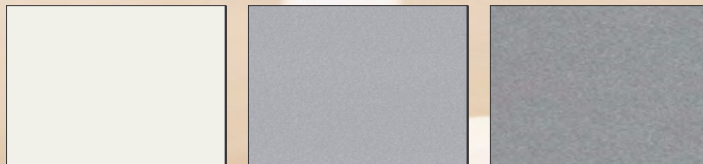

68/10591 - Bianco 4601

68/90510 - CO Anodowane

68/72141 - Argento 4601

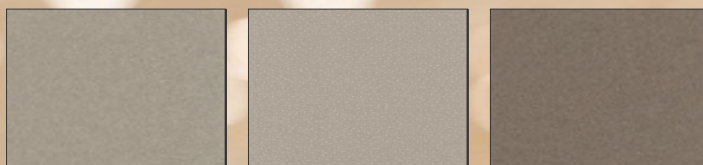

68/90512 - C31 Anodowane

68/15236 - Szampan

68/72144 - Tera 4602



68/72142 - Argento 4602

68/72143 - Ciemnoniebiesko-szary, anodowany

68/72147 - Szary klasyk 4602

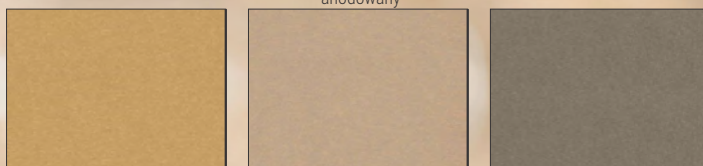

68/90513 - C4 Anodowane

68/15237 - Deore'a 4602

68/15235 - C32 Anodowane

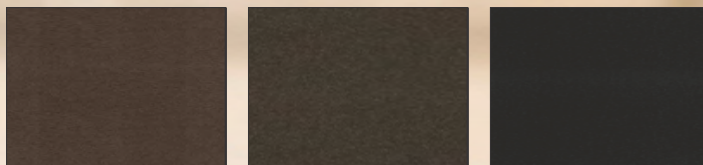

68/60960 - C34 Anodowane

68/60964 - Deore'a 4603

68/80479 - C35 Anodowane

F4 - GRUPA KOLORÓW: DEKOR DREWNIANY KLASYCZNY / DESIGN DÉKOR (Za dopłatą)

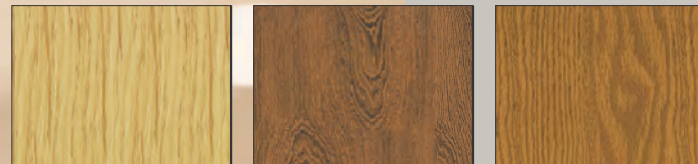

HD 209 - Jasny dąb

HD 205 - Golden Oak

HD 206 - Golden Oak



HD 224 - Dąb Finline

HD 227 - Orzech włoski

HD 210 - Dąb Bagienny

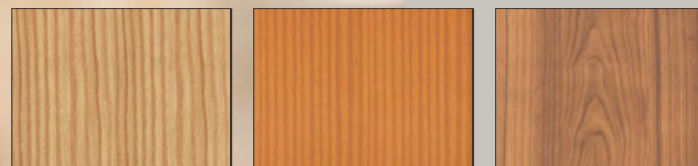

HD 211 - Sosna Górska

HD 222 - Sosna Górska Honney

HD 228 - Wiśnia jasna

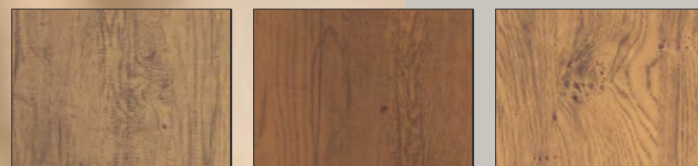

DD 424 - Dąb fineline rustykalny jasny

DD 425 - Dąb fineline rustykalny ciemny

DD 426 - Jasny dąb górski

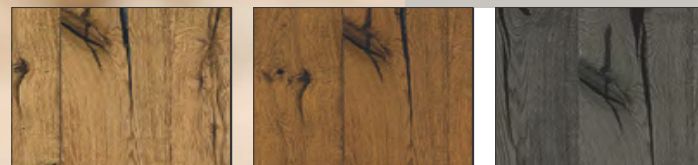

DD 415 - Jasny, łupany dąb

DD 416 - Ciemny dąb łupany

DD 417 - Dąb dzielony, antyczny

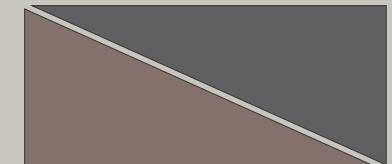

zgodnie z życzeniem klienta

F5 - GRUPA KOLORÓW 5 (Za dopłatą)

- INNE KOLORY RAL MAT LUB POŁYSK
- INNE KOLORY O DELIKATNEJ TEKSTURZE

30 DOSTĘPNYCH DEKORÓW

Wybieraj spośród 30 różnych dekorów dostępnych dla większości naszych modeli. Ta różnorodna oferta obejmuje odcienie od jasnych do ciemnych, z dekorami o różnej intensywności słoju, co zapewnia szeroki wybór umożliwiający indywidualne dostosowanie. Dostępna jest również elastyczność pokrycia drzwi w całości w jednym dekorze lub w połączeniu z innymi kolorami (dwukolorowe).



SILIKON - STANDARDOWY KOLOR

Szyby w drzwiach uszczelniane są standardowo silikonem w kolorze antracyt-czarny, pasującym do ramek dystansowych w szymbach.

Więcej opcji dostępnych w katalogu głównym.

* Ze względu na warunki produkcyjne mogą występować niewielkie różnice w kolorze i fakturze pomiędzy próbką a gotowym produktem.

System blokowania

BLOKADA OTWARCIA

DRZWI Z SZTYWNYM ŁAŃCUCHEM

Otwarcie bez ryzyka. Blokada otwarcia drzwi zwiększa bezpieczeństwo, drzwi można otworzyć tylko na szczelinę. Blokada jest zintegrowana niewidocznie w falcu drzwi.

Nie jest potrzebny wizjer. Nie ma tu zarysowania lub szkód wynikających ze strosowania sztywnego łańcucha.

Nie jest potrzebny dodatkowy klucz, gdyż ryglowanie może się odbyć poprzez skrzynkę zamka.



BT 51
Stal szlachetna
matowa



BT 52
Stal szlachetna,
kolor czarny



BT 53
Stal szlachetna
biały



BT 54
Stal szlachetna
złoto

OPCJA

BTS 5 TSH

6-punktowy system ryglowania na hak i rygiel ze sztywnym łańcuchem drzwi Stal szlachetna Dornmass 45 mm



ROZMIARY:
S / M / L

OPCJA

ATM 5

5-punktowa automatyka, wielopunktowe zaryglowanie z bolcami i hakami stal szlachetna Dornmass 45 mm

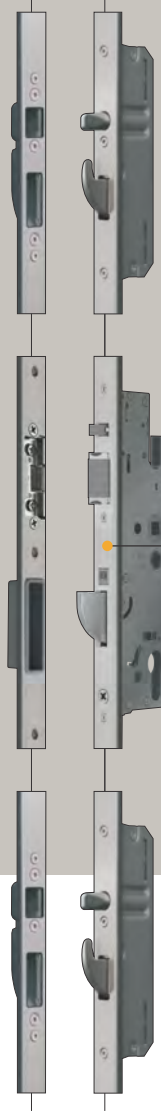

ROZMIARY:
S / M / L

AUTOMATYCZNY SYSTEM BLOKOWANIA

Przy nowej zasuwownicy automatycznej jest 5 punktów ryglowania. Posiada ona sensor, który powoduje wysunięcie się bolców i haków po zamknięciu skrzydła.

1. Po zamknięciu drzwi ryglują się automatycznie. Otwarcie klamą lub kluczem.
2. Po automatycznym zaryglowaniu możliwa jest blokada klamki.
3. Odryglowanie dzienne umożliwia otwarcie drzwi bez klucza. Poprzez deaktywację zaryglowania funkcja automatyczna jest wyłączona.

Automatyczna pułapka wyzwalająca

Odryglowanie dzienne:

Bez klucza z domu.

Praktycznie we wszystkich sytuacjach, gdy chcemy opuścić budynek bez kluczy: należy deaktywować funkcję automatyczną za pomocą suwaka i zwolnić część w ramie.

FAKULTATYWNY

CYLINDER

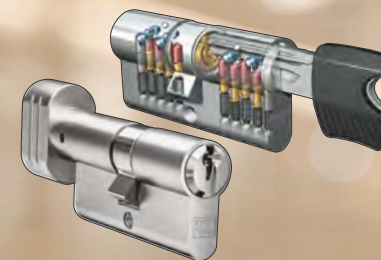

K100 - fakultatywny

- Specjalny profil wolnobieżny
- Zabezpieczenie przed przewierceniem z kartą bezpieczeństwa i 6 kluczami
- Funkcja awaryjna.

K100 K - fakultatywny

- Specjalny profil wolnobieżny
- Zabezpieczenie przed przewierceniem z kartą bezpieczeństwa i 6 kluczami
- Funkcja awaryjna z gałką

K100 S - fakultatywny

klucze



Patent
angemeldet

OPCJONALNIE BT 1020 (CA)

Zamek elektromechaniczny 5-PUNKTOWY, rygiel ze stali nierdzewnej o grubości 45 mm

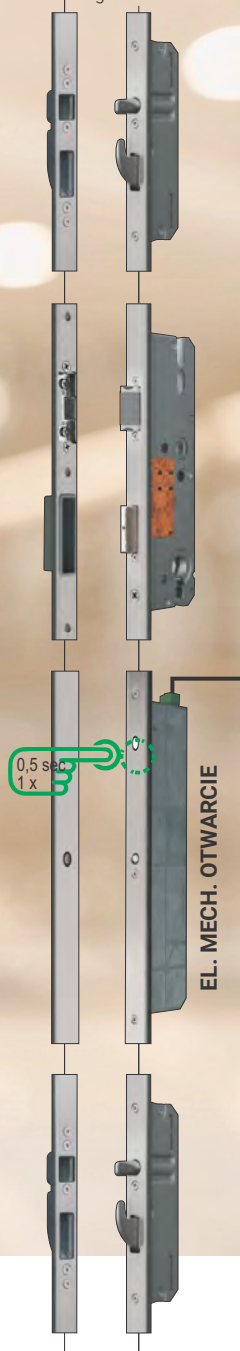

EL. MECH. OTWARCIE

0,5 s
1 x

Montaż na skrzydle

BT 670

Montaż na
pochwycie ze stali
szlachetnej

BT 610



Montaż na
pochwycie ze stali
szlachetnej

BT 620



Montaż na
pochwycie
aluminiowym

BT 660

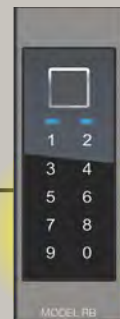

Łatwe przełączanie między trybem dziennym i nocnym za pomocą przycisku na zamku GENIUS.

Biała dioda LED – wskazuje tryb dzienny

- Drzwi zamykane są wyłącznie na zamek centralny
- Na sygnał otwarcia zatrzask chowa się do zamka
- Ten tryb jest zalecany do drzwi o dużym natężeniu ruchu

Niebieska dioda LED – wskazuje tryb nocny

- Drzwi zamykane są po każdym otwarciu na zamek wielopunktowy
- Otwarcie uruchamia automatyczne odblokowanie zamka
- Zatrzaski i rygle chowają się do zamka na około 7 sekund. Jeżeli w tym czasie drzwi nie zostaną otwarte, po upływie 7 sekund zablokują się ponownie.

Uwaga: W przypadku celowego zamykania (np. w nocy lub gdy budynek jest pusty) należy włączyć tryb nocny.

OPCJONALNIE (Za dopłatą):

FUNKCJA DZIENNA

Zamek dzienny w połączeniu z elektrozaczepem BT7

- Aktywuj tryb dzienny w systemie zamykania
- Przesuń dźwignię elektrozaczepu w górę lub w dół, aby włączyć zatrzask dzienny.



Zatrzask dzienny

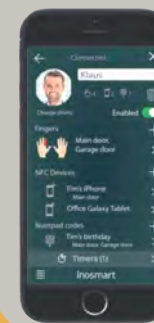

Skrzynka
bezpieczników



Intercom



SYSTEM GENIUS

Kompletny inoSmart

- Elektromechaniczny wielopunktowy zamek hakowy i ryglowy ze stali szlachetnej
- listwa dolna na całej długości
- Wkładka wolnoobrotowa do zamków (FZG) z 6 kluczami

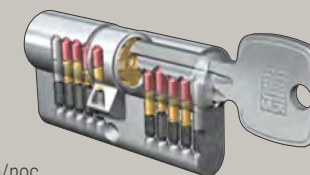

- Tryb dzień/noc
- Fingerscan i Klawiatura
- Rozeta bezpieczna na zewnątrz
- Sterowanie za pomocą smartfona (Android lub Apple)
- Jednostka sterująca z przejściem kablowym.

Po zamknięciu drzwi wejściowych włącza się automatyczne ryglowanie.

Łatwe odblokowanie za pomocą tradycyjnych kluczy bębnekowych, wygodnej obsługi Fingerprint lub innych zaawansowanych nadajników sygnału.

OPCJONALNIE (Za dopłatą):

GATEWAY

dla systemów InoSmart oferuje poszerzone funkcje i większą elastyczność:

- Smartphone - zdalne otwarcie drzwi
- Zdalna obsługa systemu InoSmart - prosta definicja kodu dostępu i ograniczeń, idealne dla wynajmujących.
- Podłączenie urządzeń zewnętrznych za pomocą dwóch dodatkowych przekaźników (250V AC/3A lub 30V DC/3A), którymi można sterować zdalnie za pomocą aplikacji.
- Dwie opcje połączenia: bezprzewodowa sieć Wi-Fi lub przewodowy kabel sieciowy, dla większej niezawodności.
- Łatwa instalacja: Dzięki zasilaniu 24V i montażowi na szynie DIN bramkę można łatwo zintegrować z istniejącymi systemami.

Fakultatywny:

BT 1022 (CB)

Funkcja CB

Po zamknięciu drzwi wejściowych włącza się automatyczne ryglowanie. Łatwe odblokowanie za pomocą tradycyjnych kluczy, wygodnej obsługi Fingerprint lub innych zaawansowanych nadajników sygnału.

THH

Większy komfort i bezpieczeństwo



SKANERY INOSMART FINGERSCAN WCHODZĄ W NOWĄ ERĘ DZIĘKI ZARZĄDZANIU SMARTFONAMI

- Zarządzanie za pomocą aplikacji na smartfony (Android i iOS)
- Świetny przegląd i łatwe dodawanie i usuwanie Fingerprint
- Czytnik ma pojemność 100 Fingerprint, 100 kodów numerycznych i 100 urządzeń
- Odczyt linii papilarnych w zakresie 360 stopni
- Automatyczne wykrywanie zmiany odcisku palca
- Dla jednego użytkownika można wprowadzić różne odciski palców, kody numeryczne lub urządzenia
- Zmiana administratora i użytkownika
- Sterowanie wbudowanym onaświetleniem drzwi LED
- Automatyczne notowanie pewnego przebiegu dnia
- Zapisywanie ostatnie 150 wydarzeń
- Harmonogramy ograniczeń użytkowników i onaświetlenia LED
- Analiza linii papilarnych, ob der für die Identifikation geeignet ist
- Analiza jakości linii papilarnych
- Możliwość otwarcia za pomocą smartfona lub pilota

Montaż na pochwyicie
aluminium

BT 660



Montaż na pochwyicie
ze stali szlachetnej

BT 610



Montaż na pochwyicie
ze stali szlachetnej

BT 620



Zamontowane
skrzydło drzwiowe

BT 670

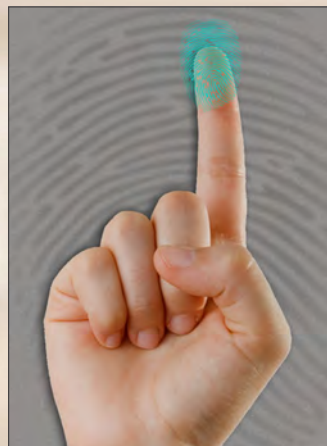

Analiza linii papilarnych





Otwarcie bluetooth

Otwieranie smartfonem

BT 680



Otwieranie za pomocą pilota

BT 680 B KEY



Skrzynka bezpieczników

skrzynka bezpiecznikowa z wbudowanym transformatorem 24 V/220 V, z automatycznym podłączeniem zasilania 230 V, AC 50/60 Hz.

CO TO JEST ?

Przedstawiamy najnowszą generację skanera linii papilarnych InoSmart Fingerscan, który podobnie jak wyjątkowe drzwi zewnętrzne Inotherm ucieleśnia jakość, bezpieczeństwo i wygodę. Ten niezbędny element drzwi wejściowych zapewnia wygodne i bezpieczne wejście do domu całej rodziny, eliminując obawy o zgubienie kluczy.

JAK TO DZIAŁA?

Fingerscan InoSmart Fingerscan można zamontować w skrzydle drzwi lub w pochwycie zewnętrznym. Programowanie odbywa się za pomocą przycisków na centrali, umieszczonych w skrzydle drzwi na przejściu kablowym lub wygodnie za pomocą smartfona. Połączenie pomiędzy skanerem a jednostką sterującą jest zabezpieczone szyfrowaniem wysokiego poziomu, dzięki czemu urządzenie jest odporne na włamanie. Dostępne są dwa wyjścia Relais: jedno do otwierania drzwi i drugie do funkcji dodatkowej (np. otwierania drzwi garażowej lub wyłączenia instalacji alarmowej).

I BEZPIECZEŃSTWO?

Nowy czujnik Fingerprint zwiększa bezpieczeństwo i szybkość reakcji dzięki technologii 3D i zaawansowanemu algorytmowi rozpoznawania Fingerprint, zapewniając szybsze i bardziej niezawodne działanie. Pobranie obrazu linii papilarnych z tego kodu jest niemożliwe, a dodatkowe szyfrowanie przez jednostkę sterującą sprawia, że nadużycia są praktycznie nieprawdopodobne.

CZY TO WSZYSTKO?

Dzięki InoSmart Fingerscan możesz cieszyć się elastycznością dostępu do drzwi za pomocą klawiatury kodowej, smartfona lub pilota z brelokiem. Zintegrowany system planowania pozwala na wprowadzenie ograniczeń dostępu dostosowanych do potrzeb użytkownika. Fingerscan zapewnia również kontrolę jasności zintegrowanego oświetlenia LED, dostosowując się automatycznie w oparciu o wykrywanie wschodu i zachodu słońca.

CZY MOJ ODCISK PALCA JEST NIEZAWODNY DLA IDENTYFIKACJI BIOMETRYCZNEJ?

Odcisk palca podlega ciągłym zmianom, a indywidualne zmiany, takie jak drobne urazy, suchość skóry lub uszkodzenia powierzchniowe spowodowane warunkami, są niezauważalne gołym okiem. Zaawansowana aplikacja InoSmart Fingerscan pozwala na sprawną analizę linii papilarnych, ocenę ich przydatności i rozpoznanie obrazu linii papilarnych w sposób podobny do czujników biometrycznych.

INOSMART
Fingerscan BT 660

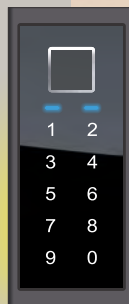

Pochwył Seria 200



Pochwył aluminiowy

Opcje pochwyt:

- Czarny (B)
- Kolor dopasowany do drzwi (TF)
- Inny kolor (AF) - Za dopłatą
- Kolor stal szlachetna Look (E) - Za dopłatą
- Dekor drewna (HF) - Za dopłatą
- Onaświetlenie LED - Za dopłatą
- System InoSmart Fingerscan - Fingerscan - Za dopłatą

- ZAE 207
750 mm
- ZAE 209
950 mm
- ZAE 211
1100 mm
- ZAE 214
1400 mm
- ZAE 215
1500 mm
- ZAE 216
1600 mm
- ZAE 217
1700 mm
- ZAE 218
1800 mm

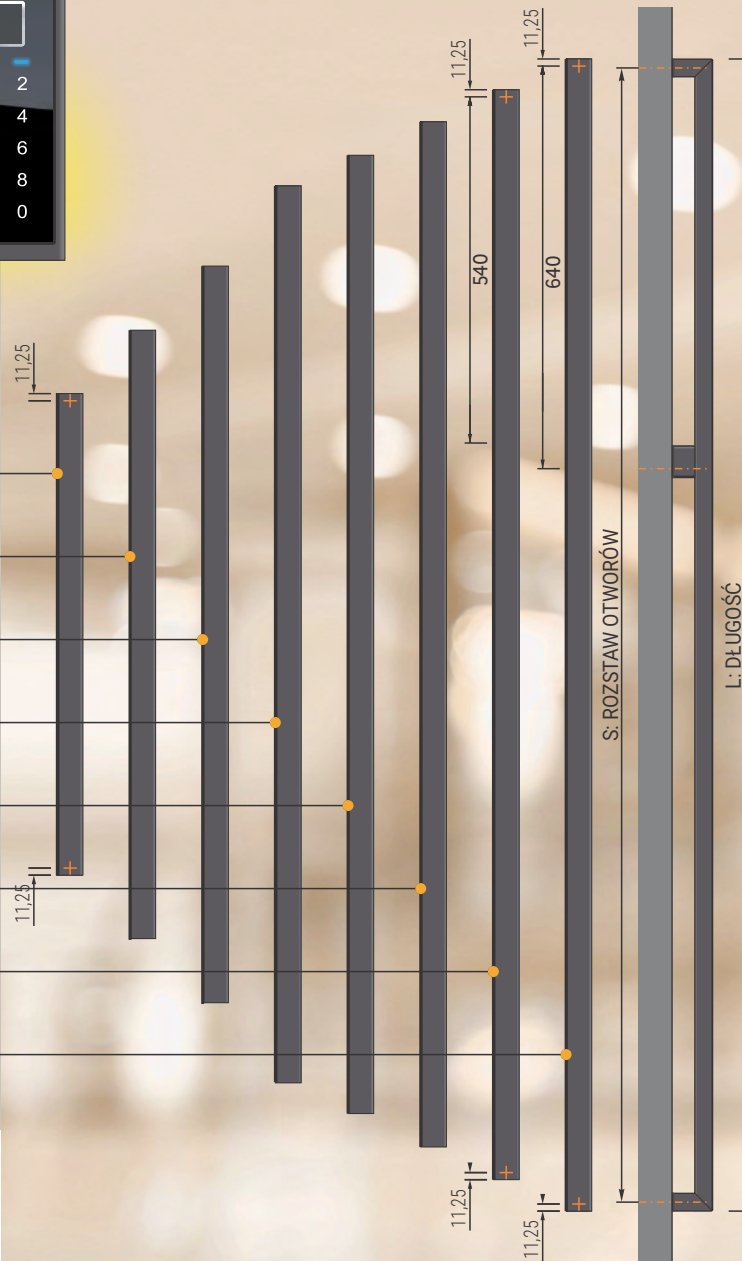

Opcje kolorów pochwytu

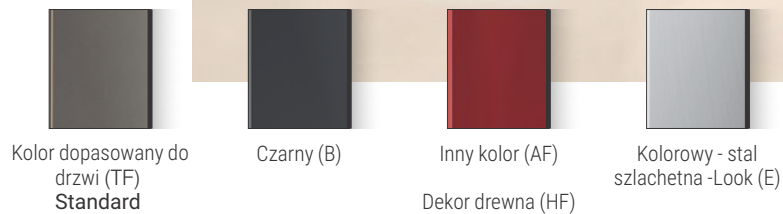

Pochwył na wysokość skrzydła



Pochwył aluminiowy

Opcje pochwyt:

- Czarny (B)
- Kolor dopasowany do drzwi (TF)

Ważne: Możliwe do maksymalnej wysokości (STAM) drzwi 2500 mm

DRZWI EKSKLUZYWNE

Opcja: Światło LED ciągły

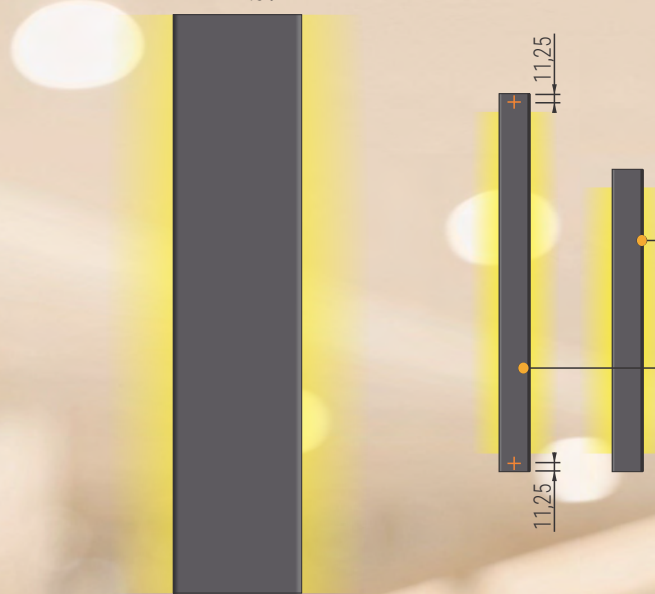

DB 240
400 mm
1 szt

DB 250
500 mm
1 szt

Oświetlenie Design

Opcje:

- Czarny (B)
- Inny kolor (AF) - Za dopłatą
- Kolor stal szlachetna Look (E) - Za dopłatą
- Dekor drewna (HF) - Za dopłatą

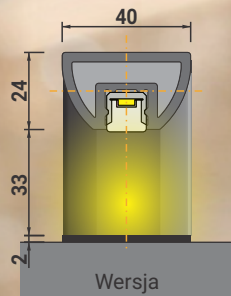

Wersja

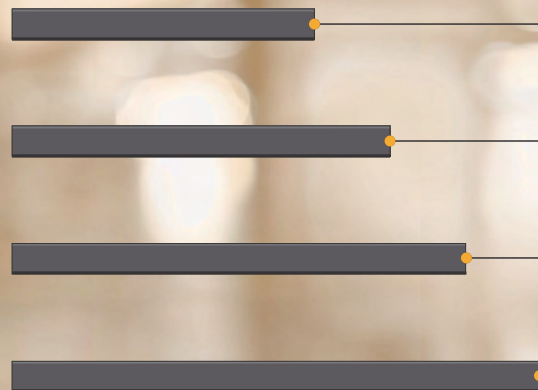

ZAE 240
400 mm

ZAE 250
500 mm

ZAE 260
600 mm

ZAE 270 ML
601 - 1150 mm

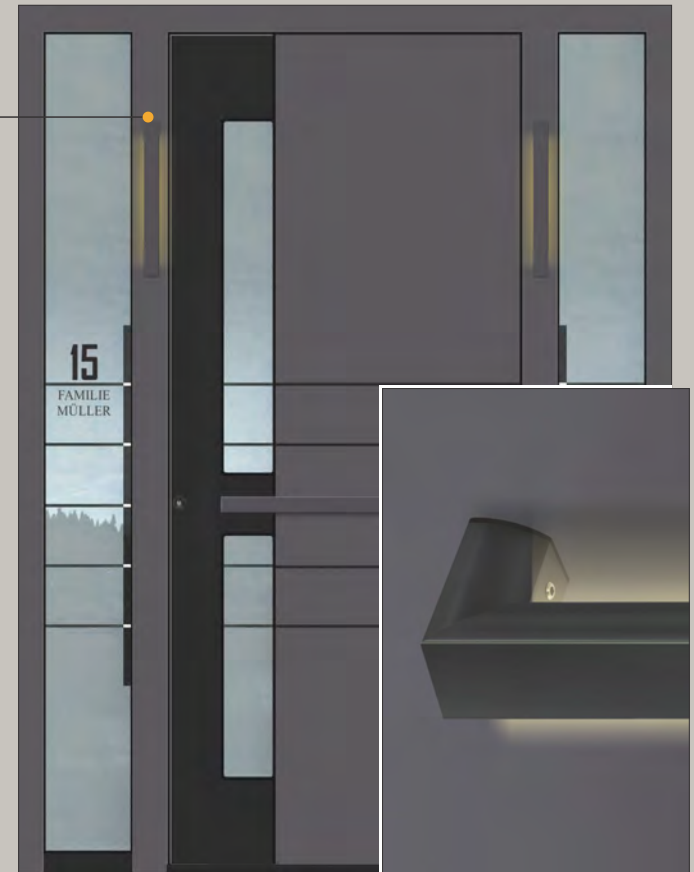

Aluminiowy pochwyt poziomy

Opcje pochwyt:

- Czarny (B)
- Kolor dopasowany do drzwi (TF)
- Inny kolor (AF) - Za dopłatą
- Kolor stal szlachetna Look (E) - Za dopłatą
- Dekor drewna (HF) - Za dopłatą
- Onaświetlenie LED - Za dopłatą

Fingerscan LED Opcja:
Z ciągłym Onaświetleniem LED

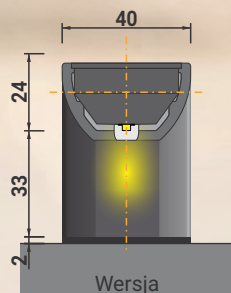

Wersja

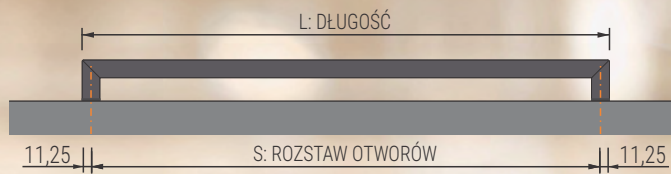

Opcje kolorów pochwytu

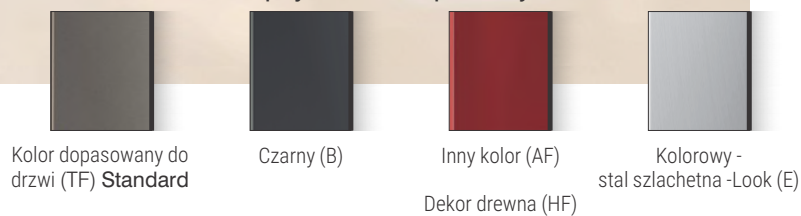

Pochwyty Seria 700



Pochwyty ze stali szlachetnej matowej

Opcja:

- System InoSmart Fingerscan - Fingerscan Model R i RS - Za dopłatą



- ZAE 707 750 mm
- ZAE 709 950 mm
- ZAE 711 1100 mm
- ZAE 714 1400 mm
- ZAE 715 1500 mm
- ZAE 716 1600 mm
- ZAE 717 1700 mm
- ZAE 718 1800 mm

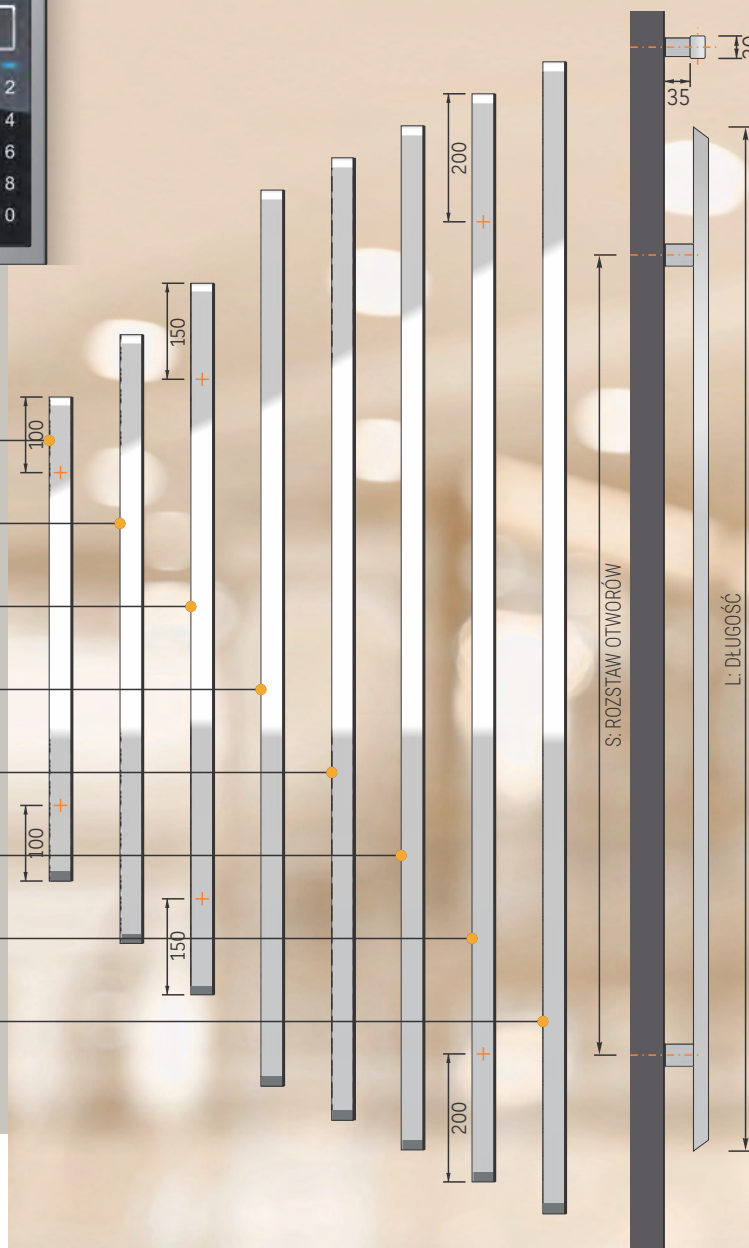

Pochwyty Zewnętrzny

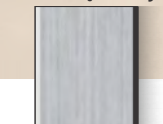

Stal szlachetna matowa Standard

Pochwyty na wysokość skrzydła



Pochwyty ze stali szlachetnej matowej

Opcja:

- Inosmart system - Fingerscan Model R i RS - Za dopłatą

Ważne: Możliwe do maksymalnej wysokości (STAM) drzwi 2750 mm.

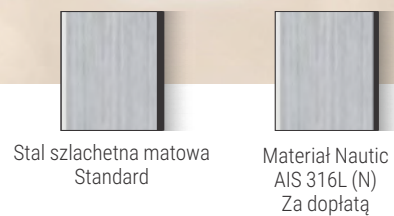
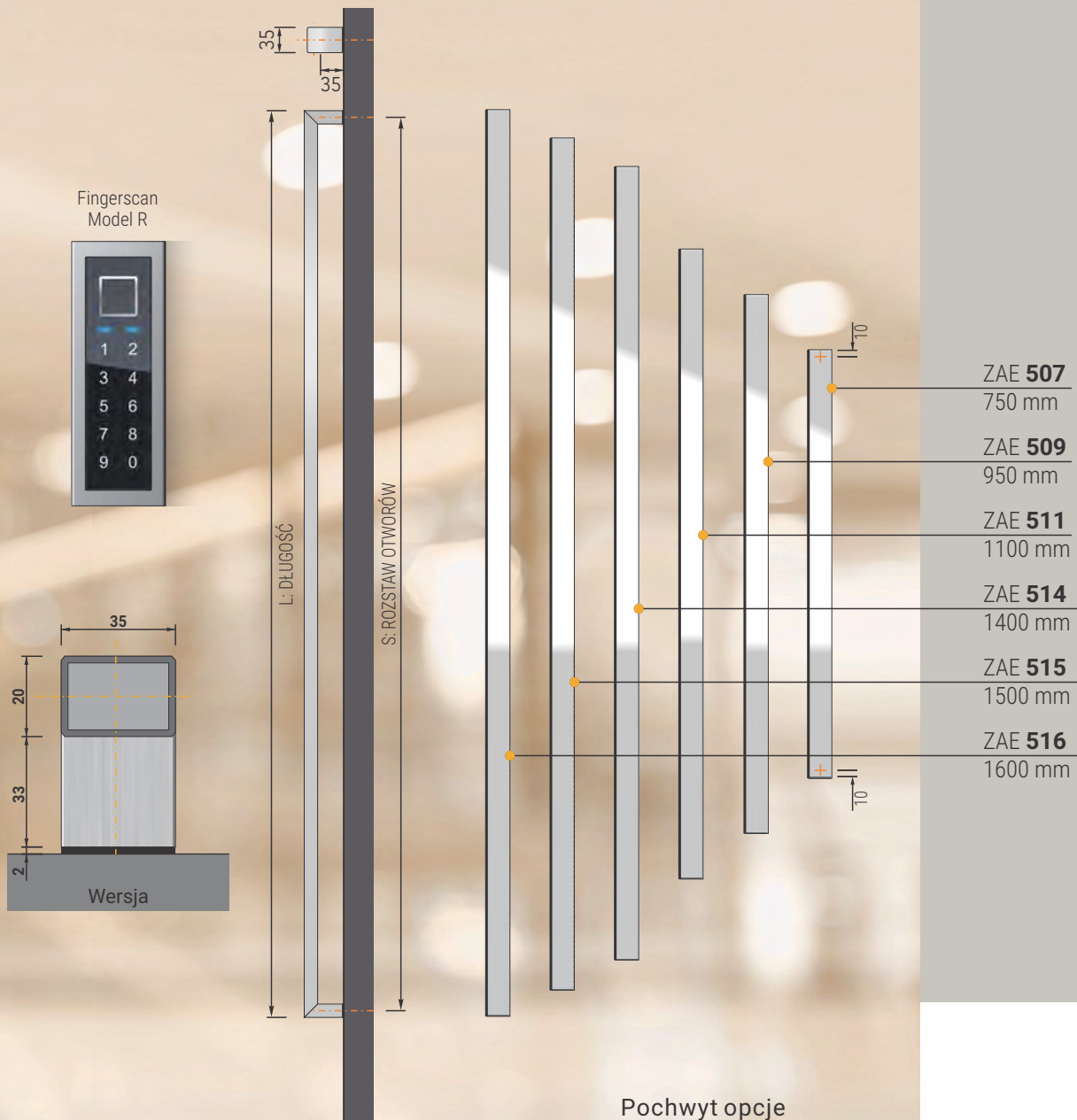

Pochwyty Seria 500



Pochwyty ze stali szlachetnej matowej

Opcje pochwyty:

- System InoSmart Fingerscan - Fingerscan model R - Za dopłatą (1400 mm / 1500 mm / 1600 mm)
- Materiał Nautic (N) - Za dopłatą

Opcje quer:

- Stal szlachetna matowa - quer 400 mm / 500 mm / 600 mm

Pochwyty Seria 600



Pochwyty ze stali szlachtetnej matowej

- ZAE 607
750 mm
- ZAE 609
950 mm
- ZAE 611
1100 mm
- ZAE 614
1400 mm
- ZAE 615
1500 mm
- ZAE 616
1600 mm
- ZAE 617
1700 mm
- ZAE 618
1800 mm



Pochwyty
Zewnętrzny



Stal szlachtetna matowa
Standard

Pochwyty na wysokość skrzydła



Pochwyty ze stali szlachtetnej matowej

Opcja:
- Inosmart system - Fingerscan
Model R i RS - Za dopłatą

Ważne: Możliwe do maksymalnej wysokości (STAM) drzwi 2750 mm.

DRZWI EKSKLUZYWNE

Cyfrowy wizjer drzwi



BT 19 EB

Skrzynka pocztowa

BK 20 B

RAL 9005 matowy

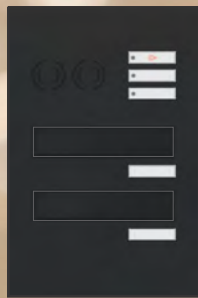

Wszystkie inne kombinacje z programu RENZ na zamówienie.



Fingerscan

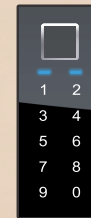

BT 660 / 670

Zawiasy rolkowe



Kołatka do drzwi



BT 107 B

Próg drzwi

Dolny profil statyczny

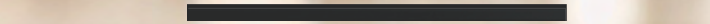

Rozeta bezpieczeństwa



ZRE 46 B

Niska listwa dolna

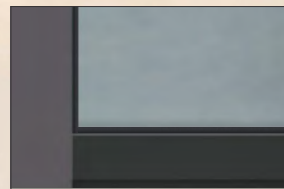

Opcja

Okapnik

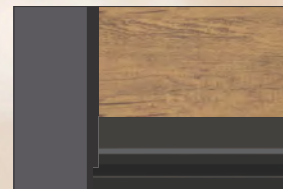

E 200 B

Czarna Klamka wewnętrzna:



ZIE 72



**ZIE 32
GA 32 - Zestaw**



ZIE 42



ZIE 52
Lumino Świecące w ciemności



ZIE 54
Wsad: HD 424



ZIE 62



ZIE 64
Wsad: HD 424

BLACK EDITION PAKIET

Program EXCLUSIV wprowadza nowoczesny akcent dzięki połączeniu stylowych odcieni czerni i uzupełniających się kolorów na zewnątrz drzwi. Pakiet Black Edition dotyczy zewnętrznej strony drzwi i zawiera następujące składniki w czarnym kolorze:

- dolny profil statyczny
- próg wejściowy
- Niska listwa dolna
- Rozeta bezpieczeństwa
- aplikacje

Klienci mogą wybrać następujące elementy w kolorze czarnym:

- Pochwył Zewnętrzny
- Judasz
- Kołatka do drzwi
- okapnik
- Klamka wewnętrzna

Aby zapewnić harmonijną integrację z otoczeniem przedpokoju, kolor wnętrza drzwi można wybrać w zależności od osobistych preferencji.

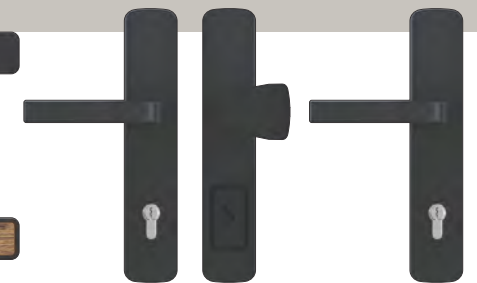

GA 190 S B

GA 192 B

GA 191 S B
Klamka / Klamka

Zestaw klamek

CERTYFIKOWANY RC3

Zestawy klamek posiadają standardowo wbudowaną osłonę zabezpieczającą oraz wysokiej jakości, nowoczesny mechanizm wrzecionowy z łożyskiem, który pozwala na nieograniczone użytkowanie i trwałość klamek.

Plusy Polerowana stal szlachetna:

- Łatwy w utrzymaniu, odporny na kwasy i tłuszcze
- Odporny na wilgoć
- Ekskluzywny wygląd
- Nośne, stabilne i trwałe

NOWY!

GA 190 LU P

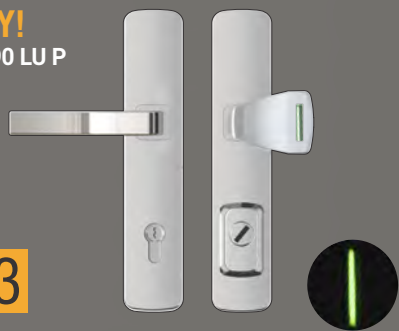

RC3

Pochwyty z oświetleniem LUMINO-ECONOMY LINE

- Wkładka luminescencyjna
- Widoczny z odległości do 15 metrów w ciemności lub o zmierzchu
- Nie wymaga zasilania
- Przeznaczony do użytku zewnętrznego

LUMINO jest dostępne dla wszystkich serii za dopłatą.

Opcje za dopłatą:

Gałka / Pochwyty

GA 190 S P



Polerowana stal szlachetna
Opcja Lumino

GA 190 S E

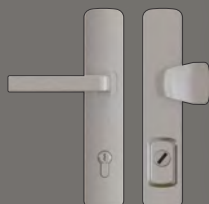

Stal szlachetna matowa
Opcja Lumino

GA 190 S B



Lakierowany na czarno
Opcja Lumino

GA 190 S G



Złoty PVD
Opcja Lumino

Klamka / klamka

GA 191 S P



Polerowana stal szlachetna

GA 191 S E

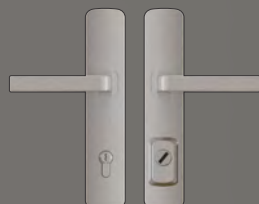

Stal szlachetna matowa

GA 191 S B



Lakierowany na czarno

GA 191 S G



Złoty PVD

Klamka wewnętrzny / Rozeta bezpieczeństwa

GA 192 P



Polerowana stal szlachetna

GA 192 E

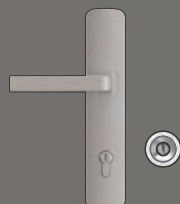

Stal szlachetna matowa

GA 192 B



Lakierowany na czarno

GA 192 G

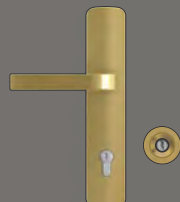

Złoty PVD

Rękojeść klamki wewnętrzny

DK 11



Stal szlachetna matowa

DK 12

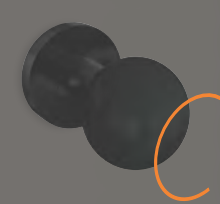

Lakierowany na czarno

DK 13



Złoty PVD

DK 14



Biały Lackiert

Opcja (Za dopłatą): komplet klamek w kolorze białym (A):
seria GA 190 S W, GA 191 S W, GA 192 W

Opcja rękojeść klamki poza:
seria DK 11, DK 12, DK 13, DK 14

DRZWI EKSKLUZYWNE

Klamka wewnętrzna

seria ZIE 50



seria ZIE 40



seria ZIE 30



seria ZIE 20



seria ZIE 10



ABSOLUTNIE PRECYZYJNA JAKOŚĆ

Standardową klamkę wewnętrzną można rozbudować o wyrefinowane klamki z serii Design.

Klamki wewnętrzne, wykonane z najwyższą precyzją, są dostępne w eleganckim, matowym wykończeniu ze stali szlachetnej. Wbudowany mechanizm wrzeciona z łożyskiem kulkowym zapewnia zarówno nieograniczoną funkcjonalność, jak i solidną wytrzymałość. Produkcja klamek wewnętrznych jest najwyższej jakości i jest ona doskonała technicznie. Wybierz wykończenie według własnych upodobań, które będzie pasować do koloru drzwi i poprawić ich ogólną estetykę.

Wzrok pada na uchwyt drzwiowy. Nowoczesna architektura jest minimalistyczna i skupia się na najważniejszych elementach. Pomijane są niepotrzebne dodatki. Dlatego seria klamek Nowego Design idealnie pasuje do nowoczesnej architektury.



Opcje: seria ZIE 60 Klamki wewnętrzne aluminiowe: ZIE 61 / ZIE 62 / ZIE 63 / ZIE 65

* Dostępne w zestawie z klamkami wewnętrznymi i zewnętrznymi: GA 11 / GA 21 / GA 31 / GA 32

Mulda seria 200

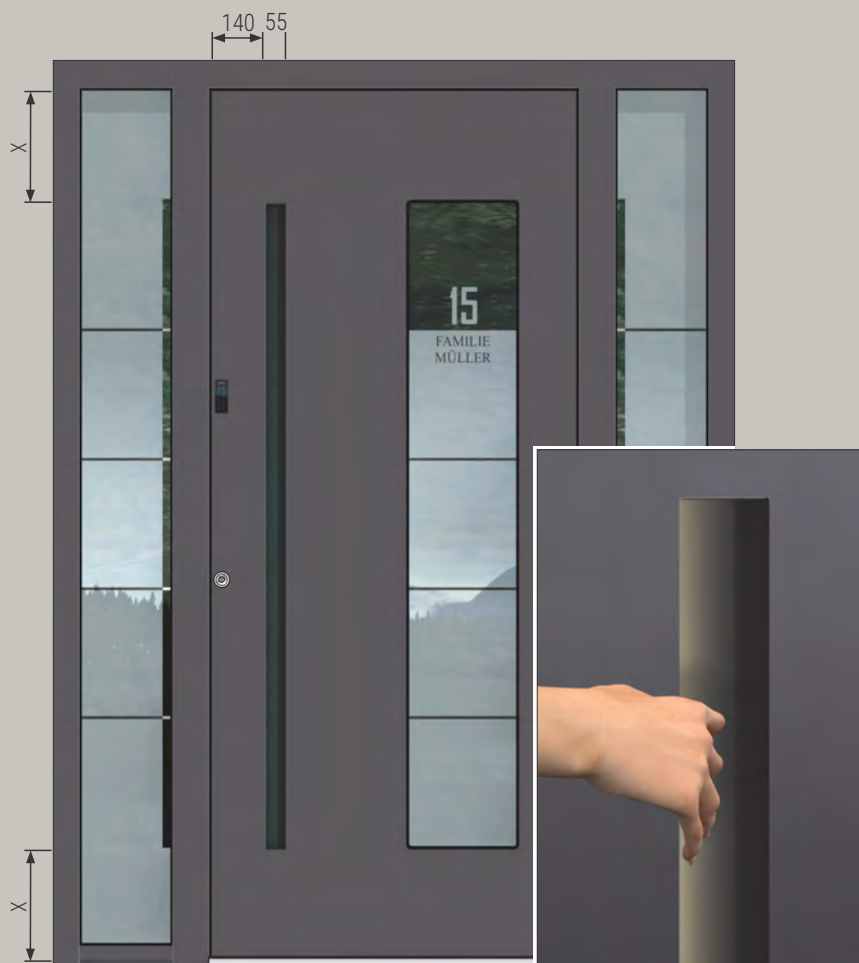

Standardowy kolor muldy - RAL 9005 matowy

Opcje muldy (Za dopłatą):

- Czarny (B)
- Kolor dopasowany do drzwi (TF)
- Inny kolor (AF) - Za dopłatą
- Kolor stal szlachetna Look (E) - Za dopłatą
- Dekor drewna (HF) - Za dopłatą

Wymiary muldy:

- GM 214** - 1400 mm
- GM 215** - 1500 mm
- GM 216** - 1600 mm
- GM 217** - 1700 mm
- GM 218** - 1800 mm
- GM 219** - 1900 mm
- GM 200** - 2000 mm

Mulda wysokość skrzydła

- GM 227** - 2700 mm

Mulda Seria 500



Standardowy kolor muldy - RAL 9005 matowy
Standardowy kolor pochwytu: dopasowany do drzwi (TF)

Opcje muldy (Za dopłatą):

- Inne kolory (AF)

Opcje pochwyt (Za dopłatą):

- Inny kolor (AF) - Za dopłatą
- Kolor stal szlachetna Look (E) - Za dopłatą
- Dekor drewna (HF) - Za dopłatą
- z Fingerscan InoSmart Fingerscan

Wymiary muldy:

- GM 514** - 1400 mm
- GM 515** - 1500 mm
- GM 516** - 1600 mm
- GM 517** - 1700 mm
- GM 518** - 1800 mm

INTELIĞENTNY SYSTEM ZAMYKANIA
DLA TWOJEGO DOMU.

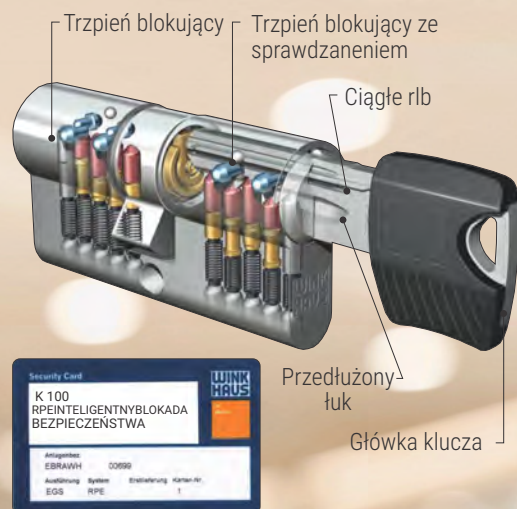

Wszeczhronne i bezpieczne - dziś i w przyszłości. Winkhaus keyTec RPE to najnowocześniejsza bezpieczna wkładka. Innowacyjne zabezpieczenie przed duplikacją gwarantuje, że tylko upoważnione osoby mogą utworzyć duplikat klucza. Osiąga się to poprzez unikalne wytłoczone żebro na kluczu, które jest następnie odczytywane przez kulkę ustalającą w cylindrze blokującym.



Pakiet RC 2

Przebadane przez IFT ROSENHEIM
Certyfikat nr. : 20-005012-PR01

Wymiary zewnętrzne ramy: max. S/W 1300 mm x 2700 mm
Część boczna: max. S/W 2000 mm x 2700 mm



DRZWI EKSKLUZYWNE
wyposażenie bezpieczeństwa

WYSOKA ODPORNOŚĆ NA
WŁAMANIE I BEZPIECZEŃSTWO
W SANDARDZIE

Dzięki zwartości dobranych materiałów, ponadprzeciętnej wytrzymałości ościeżnic i profili skrzydeł drzwiowych, rozetom zewnętrznym z zabezpieczeniem przed rozwierceniem oraz zamkiem 5-punktowym z hakami, drzwi wejściowe z asortymentu EXCLUSIVE stanowią dla nas przeszkodę praktycznie nie do pokonania dla włamywaczy.

Dla osób pragnących większego bezpieczeństwa za dopłatą dostępne są opcjonalne pakiety antywłamaniowe RC2 lub RC3. Pakiety te przeszły rygorystyczne testy i certyfikację przez Instytut ift Rosenheim. Co najważniejsze, wybór jednego z tych pakietów bezpieczeństwa nie pogarsza estetyki wizualnej ani wyglądu drzwi wejściowych.

Drzwi wyposażone w pakiety RC 2 można łączyć z naświetlami bocznymi lub górnymi.

5 - ZARYGLOWANIE
HAKAMI I BOLCAMI

**SZKŁO ZEWNĘTRZNE
ANTYWŁAMANIOWE P4AW
SKRZYDŁE DRZWI** i w
naświetlach bocznych

**CYLINDER
BEZPIECZEŃSTWA K 100**
z kartą bezpieczeństwa

3 - POTRÓJNE
SZYBY (wartość U=0,5
W/m²K)

VSG 6 mm **LAMINOWANE
BEZPIECZNE SZKŁO
WEWNĘTRZNE** w skrzydle
drzwi, naświetlach bocznych

PŁYTA ZE STALI
szlachetnej **ODPORNA NA
PRZEWIERCENIE** przy
zamku od strony zewnętrznej

3 - SILNE ZAWIASY
ROLKOWE

KLEJENIE SZKŁA
Przeszklenie w bocznych
panelach świetlnych mocuje się
za pomocą specjalnego kleju

**ROZETA
BEZPIECZEŃSTWA** na
zewnątrz lub komplet klamek
RC3



Teraz szybko do oferty cenowej

ZAPROJEKTÓJ TWOJE WŁASNE EKSKLUZYWNE DRZWI Z NASZYM KONFIGURATOREM DRZWI NA STRONIE INOTHERM.SI

Na www.inotherm.com masz możliwość łatwej konfiguracji swoich drzwi wejściowych. Za pomocą kilku kliknięć możesz stworzyć swój indywidualny projekt i natychmiast zobaczyć efekt. Szybkie przygotowanie ofert z zalecanymi cenami i kolorowymi rysunkami u najbliższego lokalnego partnera handlowego INOTHERM.

INOTHERM INOKALK - PARTNER

Sprzedaż ekskluzywnych drzwi aluminiowych Inotherm odbywa się poprzez sieć kompetentnych partnerów, którzy korzystając z profesjonalnego konfiguratora **INOTHERM INOKALK** dostarczają szczegółowe wyceny, pomiary, montaż, gwarancję i konsultacje.

STUDIO EKSKLUZYWNYCH DRZWI INOTHERM

Umożliwiające wykonanie niepowtarzalnych drzwi. Exclusiv Door Studio zapewnia ponadto możliwość tworzenia projektów na zamówienie (wymagany szczegółowy szkic).

TWÓJ STYL.
TWÓJ DESIGN.
TERAZ ONLINE.

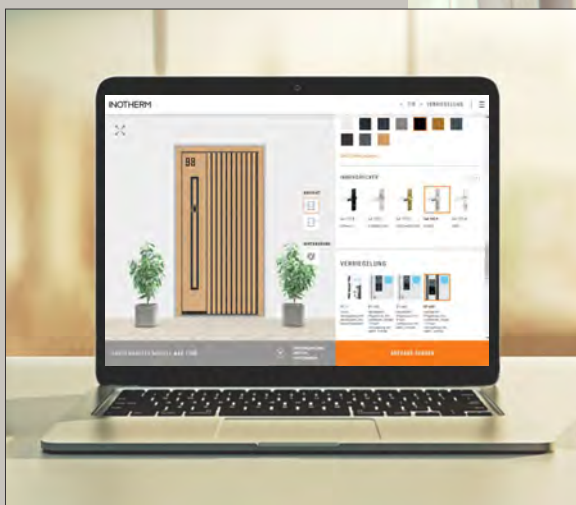

NOWY KONFIGURATOR DRZWI WEJŚCIOWYCH!

Z ŁATWOŚCIĄ ZAPROJEKTUJ IDEALNE DRZWI DO TWOJEGO DOMU

Wciel w życie swoje unikalne pomysły. Poznaj nowy konfigurator Inotherm i za pomocą kilku kliknięć stwórz wejście, o jakim zawsze marzyłeś!

JEDNO DRZWI,
NIEZLICZONE
MOŻLIWOŚCI



GWARANCJA

Nazwa Inotherm oznacza unikalne połączenie tradycyjnej jakości i najnowocześniejszych innowacji technologicznych. Bazując na bogatym doświadczeniu, wiedzy i najnowocześniejszych procesach produkcyjnych, od 40 lat produkujemy drzwi wejściowe, które spełniają najwyższe kryteria nowoczesnych, stylowych, bezpiecznych i zrównoważonych domów. Mocno wierzymy w nasze produkty, dlatego:

INOTHERM

udziela gwarancji na dostarczony towar

DRZWI WEJŚCIOWE ALUMINIOWE

eine weit über dem Markt übliche gwarancja

produktów, które przekraczają zwykłe warunki gwarancji dostępne na rynku, pod warunkiem przestrzegania instrukcji dotyczących instalacji, pielęgnacji i konserwacji produktu.

Okres gwarancji

3
Lata

- Do bezproblemowego działania zamontowanego okucia i innych ruchomych części.
- Do bezproblemowej pracy wbudowanych komponentów elektronicznych.

5
Lata

- Do zapewnienia szczelności szkła termoizolacyjnego.
- Dla trwałości pochwyty i klamek drzwi wykonanych ze stali szlachetnej, pod warunkiem, że nie występują uszkodzenia mechaniczne lub zmiany wyglądu powierzchni spowodowane wpływami środowiska.

10
Lata

- Za funkcjonalność produktu - bezbłędne działanie i szczelność.
- Na odporność na warunki atmosferyczne powodujące nienaturalne zmiany koloru i powstawanie pęknięć na powierzchniach profili drzwiowych aluminiowych, które mogą być zarówno eleksydowane jak i malowane proszkowo.

30
Lata

Gwarancja

- Inotherm gwarantuje, że w razie potrzeby może dokonać ponownego serwisu swoich produktów i dostarczyć części zamienne, zapewniając w ten sposób do 30 lat bezawaryjnej pracy lub żywotności. Części zamienne mogą obejmować części, które nie są wizualnie identyczne z częścią oryginalnie zamontowaną, ale mają tę samą funkcję. Elementy elektroniczne są wyłączone. Usługi niezbędne do utrzymania bezawaryjnej pracy oraz wymagane materiały, rozliczone godziny itA. rozliczane są według cennika obowiązującego w dniu wykonania usługi.

EKSKLUZYWNE

DRZWI WEJŚCIOWE WYKONANE Z ALUMINIUM



1 2
3 4
5 6
7 8
9 0

inoSmart
SMART DOOR SYSTEM

Fingerscan,
klawiatura.

Przedstawiamy najnowszą generację skanera linii papilarnych InoSmart Fingerscan, który podobnie jak wyjątkowe drzwi zewnętrzne Inotherm ucieleśnia jakość, bezpieczeństwo i wygodę.

Twój partner biznesowy